

CL01W

Carëpet  
**Smart Cat Litter**  
User Manual

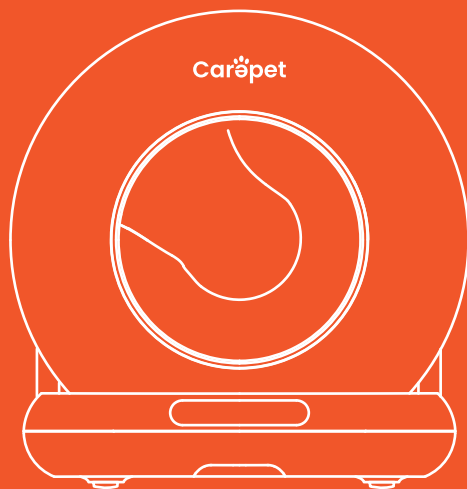

# CONTENT

I	PRODUCT LIST	03
II	INSTRUCTIONS FOR THE FIRST USE	06
III	INTRODUCTION OF CONTROL PANEL	10
IV	APP CONNECTIONS	12
V	OPERATING INSTRUCTIONS	16
VI	REPLACE GARBAGE BAG	28
VII	FAULT SELF-CHECK METHOD	30
VIII	FAQ	31
IX	PARAMETERS AND SPECIFICATIONS	33

## **Cautions:**

1. Please install and use this device strictly according to the instructions.
2. Please use it in an indoor environment , do not place it in direct sunlight , and keep it away from fire sources.
3. Please place the device on a flat and hard ground , and do not place articles on the top of the device.
4. Do not drag or place vigorously during placement to avoid device damage.
5. Kittens weighing less than 1kg and lactating cats should not use the auto cleaning mode of the device.
6. It is strictly forbidden to soak or immerse the host part of this device.
7. Please unplug the power cord when moving, cleaning the device or not using it for a long time.
8. Please use the original power adapter to avoid damage to the device or potential safety hazards.
9. If children use this device , please make sure to use it under the guidance of an adult.
10. Please perform maintenance under the guidance of professionals to avoid all kinds of damages.
11. If you encounter product use problems, please contact customer service.
12. Please read this manual carefully before. Once installed and used , it means that you have carefully read and accepted the following safety instructions.
13. If the product does not work properly due to other unknown conditions , and you do not have time to refer to the instructions, please restart the power.

# I PRODUCT LIST

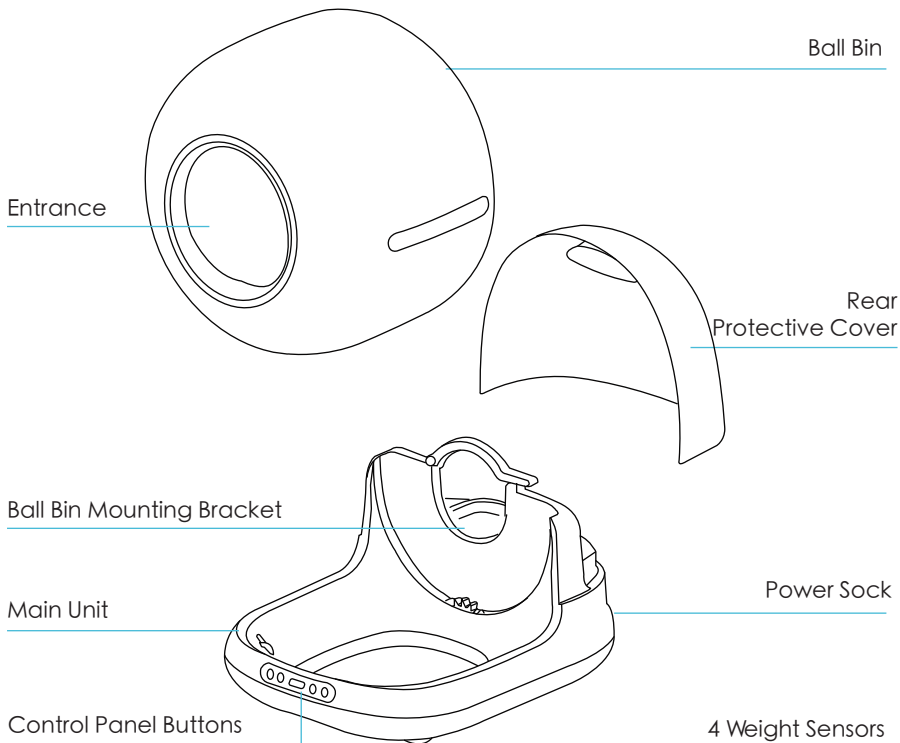

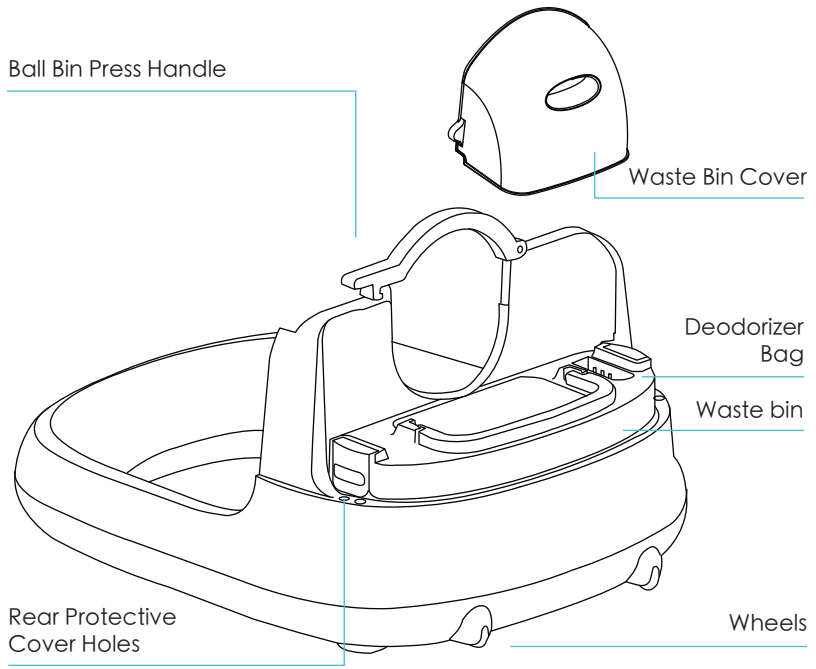

Ball Bin Press Handle

Waste Bin Cover

Deodorizer Bag

Waste bin

Rear Protective Cover Holes

Wheels

## 1.2 Accessories(in litter storage box) :

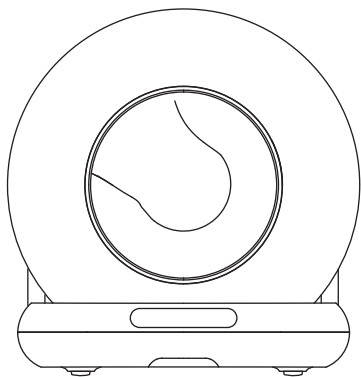

Product



User manual

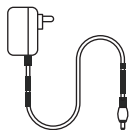

Adapter



Garbage bag



Deodorizer

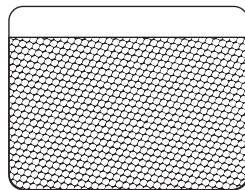

Sand control mat

### **Notice :**

Please follow the installation steps, including garbage bags and deodorizer.

## II INSTRUCTIONS FOR THE FIRST USE

### 2.1 Open the box:

- ① Open the box , take out the protective cottons on both sides.
- ② Take out the PE bag and the product.
- ③ Tear off all the traceless tapes on the product.

**2.2** Please place the machine on a firm and flat ground. Please make sure ball bin & waste bin(include garbage bag) properly install, then put on protective cover.

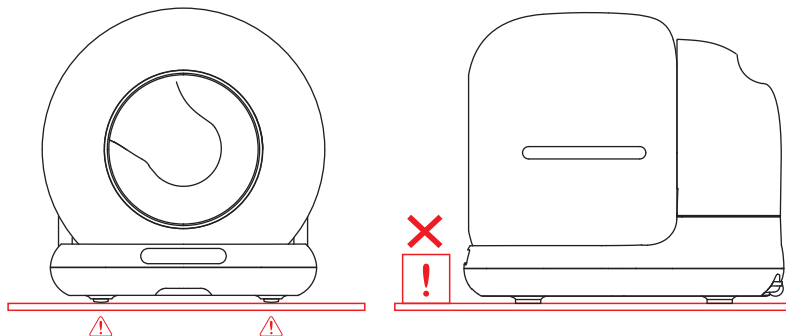

**2.3** Please power on the device and do self-checking. There will be no indicators if self-checking is well done.

**2.4** Please fill litter no exceed “Max Line “, Long press 🗑️ for 5 seconds to calibrate.

**2.5** Long press WiFi button 📶 for 5 seconds for App connecting.

## 2.6 Installation Steps:

- ① Put the waste bin to cat litter base.
- ② Fix the ball bin to mouting bracket.
- ③ Then press the handle at the Ball bin.

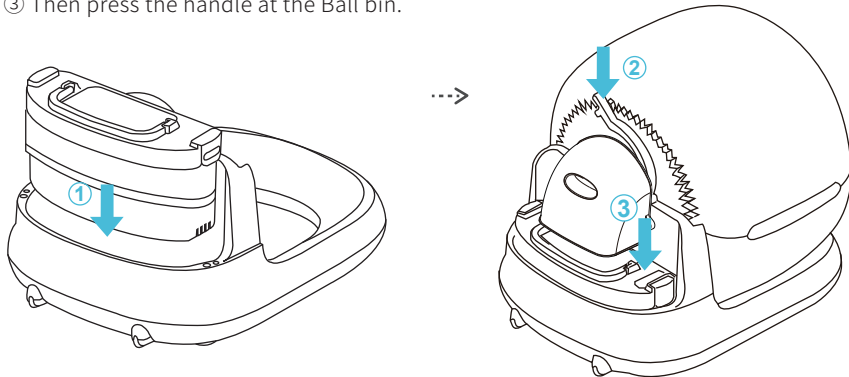

- ④ Put on the rear protective cover.

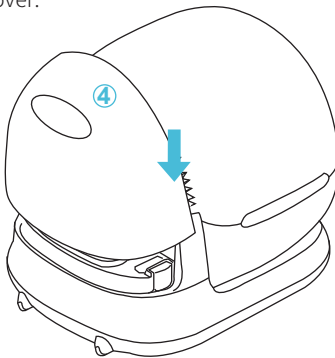

## 2.7 Use:

2.7.1 Power on the device, it will take time to do self-checking.

2.7.2 The device will automatically be in the state of smart sensing after self-check, no need to change its program.

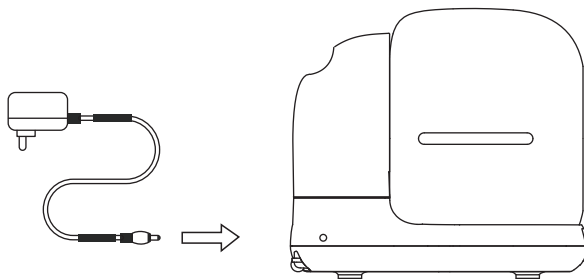

## Notice:

✗ Pick up or drag the product after powering up.(This will interfere with weight calibration in the reset program .)

①During the clearing process , all keys are suspended. If you need to perform other functions , please wait until the clearing process is complete.

## 2.8 Sands filling:

Make sure the litter does not exceed the “MAX” line. (The amount of sand can be adjusted according to the actual situation.)

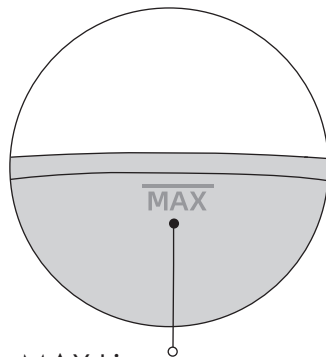
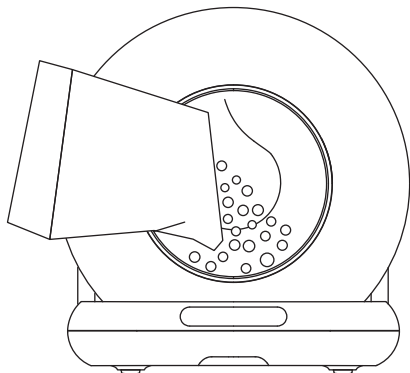

MAX Line

The amount of cat litter should not exceed Max



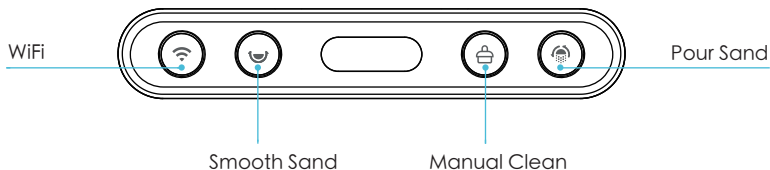

### Notice:

After adding cat litter, the "smooth button" 🍽️ will light up blue for about 10 seconds. Press and hold the "smooth button" 🍽️ for five seconds to calibrate or it will automatically smooth and calibrate after five minutes.





### III INTRODUCTION OF CONTROL PANEL



#### Buttons

Button	Icon	Method	Description	
WiFi		Press and hold for 5 seconds	APP Connection	
Smooth Sand		Press once	Short Press, ON sand smoothing mode	
			Short Press, OFF sand smoothing mode	
Manual Clean		Press and hold for 5 seconds	Reset Cat weight	
			Press once	Short press, ON cleaning mode
				Short Press again, OFF Cleaning mode
Pour Sand		Press once	Short Press, ON Sand Pouring Mode	
			Short Press again, OFF Sand Pouring Mode	
		Press and hold for 5 seconds	OFF Children Lock	

# Indicators

Button	Icon	Color	Indicator status	Description
WiFi reset/ connect		Blue	Flashing	WiFi is not connected and will automatically tun off after successful connection.
		Red	Flashing	The waste bin is full or objects are detected by the sensors of the waste bin's infrared rays.
			Always on	Gear guards not in place.
		Green	Flashing	Motor overcurrent.
Cat litter smoothing		Green	Always on	Short press, start working,once completed, the light will go off.
		Red	Always on	When an abnormality is detected during operation, the product is suspended.
Shoveling		Green	Always on	Short press, to start working, once completed, the light will go off.
		Red	Always on	When an abnormality is detected during operation,the product is suspended.
Inverted sand		Green	Always on	Short press, start working,once completed, the light will go off.
		Red	Always on	When an abnormality is detected during operation, the product is suspended.

# IV APP Connections

## 4.1 Overseas users:

- ① You can download “Carepet” in App store and Google Play.
- ② Or you can scan the below QR codes.



## 4.2 Networking:

4.2.1 Confirm that the phone is connected to 2.4G WiFi , then turn on Bluetooth and Location .

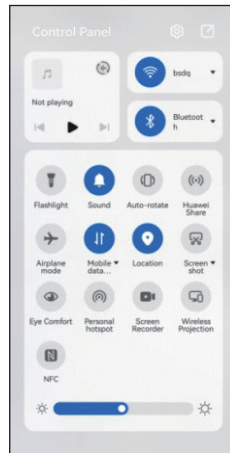

4.2.2 Press “WiFi ”  for 5 seconds, WiFi Blue indicator begin to flash, It is ready for network connections.

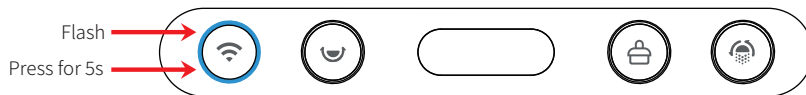

4.2.3 Open your phone App to add device.  
Press on + and  
“products” to start the  
search



4.2.4 Press “Start”  
to activate the device  
search.

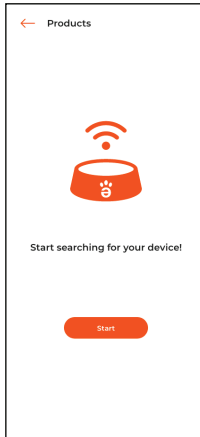

4.2.5 Select your device  
to start the connection

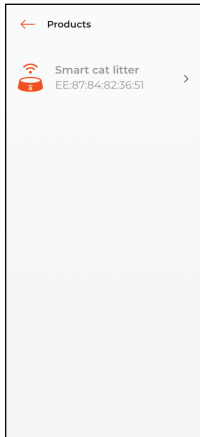

## 4.2.6 Enter your Wi-Fi credentials and complete the connection

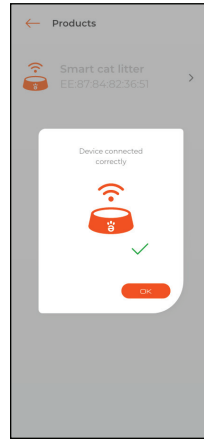
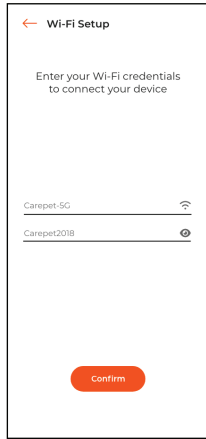

### Notice:

If the network configuration fails or a timeout message is displayed, check the following possibilities:

- ① Whether WiFi, Bluetooth, and Location switch are enabled at the same time.
- ② Whether the WiFi is in 2.4G band and whether the phone is connected to 2.4G band WiFi network. (The product cannot recognize the 5G band network.)
- ③ Whether the WiFi indicator on the panel is flashing during network configuration.
- ④ Whether the WiFi network in your home is faulty or down, please check whether other devices can use the network normally.
- ⑤ Whether the WiFi password is correct.
- ⑥ Whether the WiFi signal is too bad, please move the machine to a nearby router and reconnect.
- ⑦ The router connects to many wireless devices, causing IP address conflicts.

# V OPERATING INSTRUCTIONS

## 5.1 Clean:

Click “Manual Clean” on the panel or Same "Manual Clean" icon on the App for cleaning.

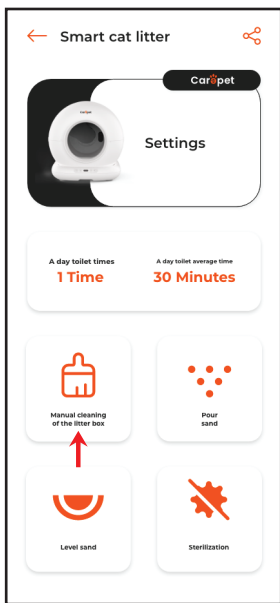

### Notice:

- ① During the cleaning process, you cannot implement other functions; you have to wait until the cleaning process is completed.
- ② During cleaning, you can cancel it by short-pressing the "manual clean" button.

**Note:** If the cleaning process has progressed to a certain point, it cannot be canceled and you must wait for the cleaning to complete before proceeding to the next step.

## 5.2 Replace litter:

- ① Replace the garbage bag with an empty one (to avoid that the original one is already full of litters);
- ② Make sure the remaining sand is almost used out (to avoid spillage when sands pouring).
- ③ Press the “Sand Pour” button and wait for the machine to clear the remaining litter.
- ④ Replace the garbage bag with an empty one again after clearing sand;

### Notice:

- ① If you already operated wrongly or forgot to replace new bag, you can click the "Pour sand" at once.
- ② When the waste bin is full, the WiFi button will light up red and flash, and the app will send you a reminder message.

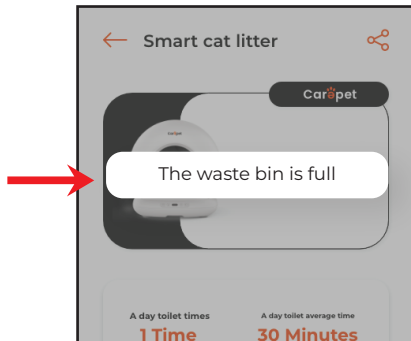

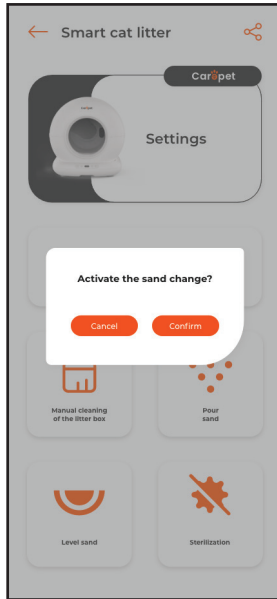
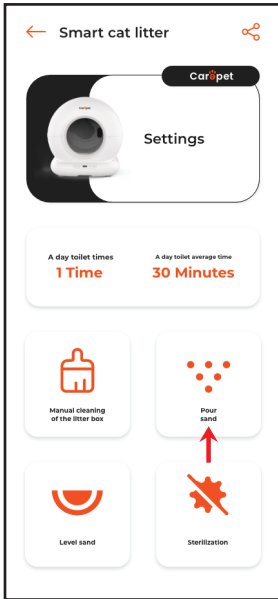

### 5.3 Add cat litter:

After filling cat litter, the “Smooth Sand” indicator will be in blue for about 10 seconds, press and hold the “Smooth Sand” button for five seconds to calibrate, or wait for five minutes for calibration.

#### Notice:

- ① This device has a protective function during operation. During cleanup, it will stop as soon as the cat is approaching the entrance or the cat litter box feels the weight.
- ② After filling sands, please ensure that the liter of sands does not exceed the MAX line to avoid overflow when pouring the litter.
- ③ Please ensure even distribution of the litter when pouring, avoiding piles near the entrance.
- ④ You can adjust the litter surface by using the "Smooth Sand" button or the "Smooth Sand" button in the App.

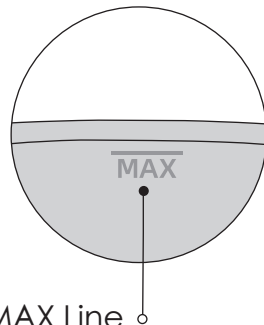
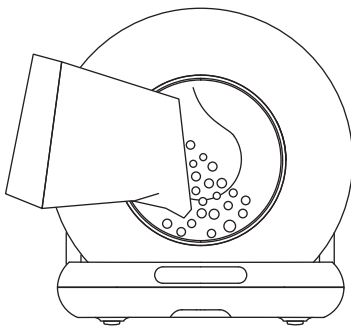
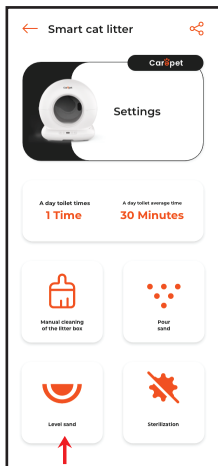

**MAX Line**  
The amount of cat litter should not exceed Max

## 5.4 Healthy Sterilizations:

- ① One-key sterilizations: 30 minutes working and automatically stop.
- ② Sterilizations Schedule setting: Time / duration.

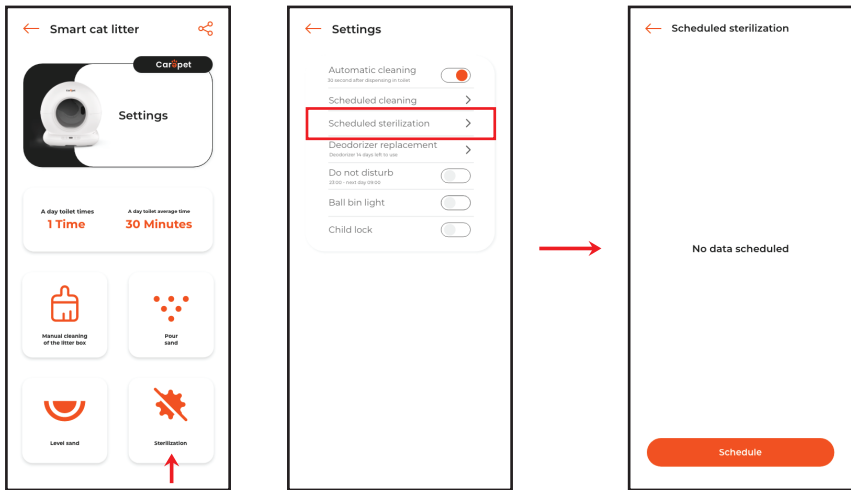

### Notice:

- ① Turn on the UV sterilization function, and it will automatically turn off after the sterilization time reaches about 30 minutes.
- ② It will stop automatically once cat enters in, continue to work after cat leave.

## 5.5 Automatic Clean:

Click “Automatic Clean” on device panel button or App. The device will automatically detect the cats in and out.(It will start automatically after the device is powered on and self-checking).

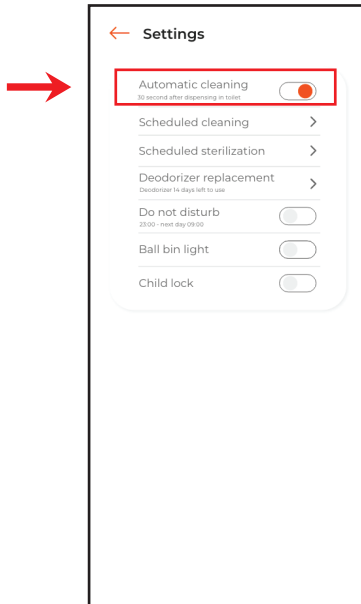

## Notice:

- ① If the kitten weighs less than 1 kg or is pregnant, please turn off the auto-cleaning on the APP, then click “ Manual Clean” according to the actual situation.
- ② If you are using litter that clumps quickly, you can go to Automatic Clean,and enter to set up the "Shovel Poop Delay Time", then the device will wait for time after pets dispensing in toilet. such as 1 minute, to clean the litter as quickly as possible and reduce the smell.
- ③ If the cat enters the bin for more than 10 seconds , the cat is judged to have potty behavior.
- ④ If the button on the App can't be controlled and synchronized with the panel buttons temporarily, please check the network status or re-configure the network, or click the buttons on the App and repeat once or twice.

## 5.6 Schedule Clean:

Put up a clean schedule according to needs. Daily routine cleaning.

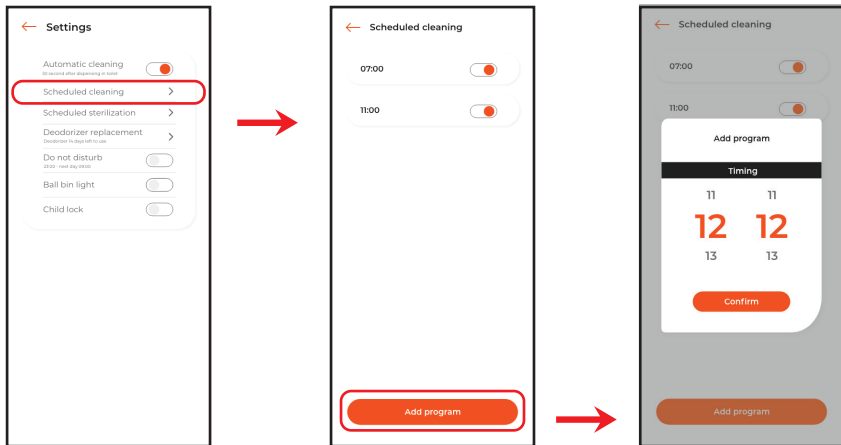

### Notice:

If there is an overlap with Do Not Disturb Mode, the device will do cleaning (not sterilised) and enter Do Not Disturb Mode again.

## 5.7 Deodorizer Replacement:

To check how long the Deodorizer has been used and valid time for it.

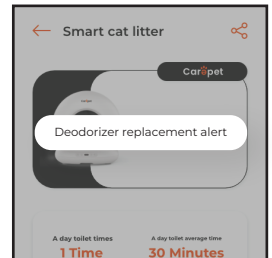
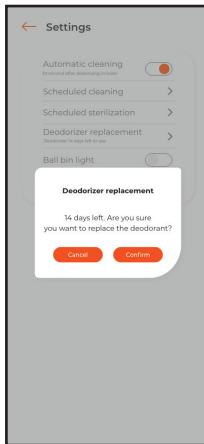
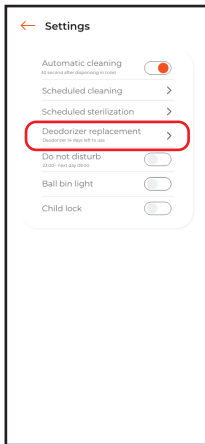

## 5.8 Sleep mode:

When cat litter box is placed in the bedroom, you can set in the App “Do not Disturb ” to prevent the night-time activation from disturbing sleep.

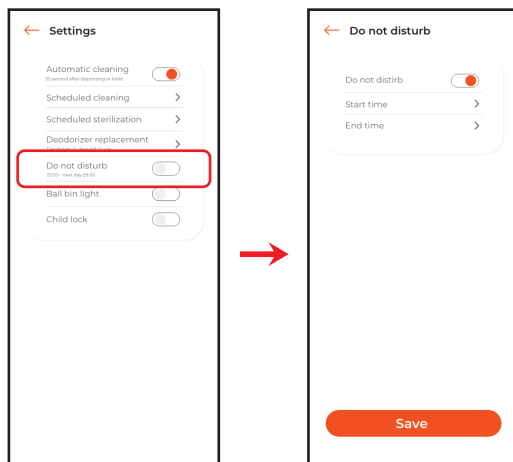

### Notice:

Under Do Not Disturb mode, only support Manual Button Operation.

## 5.9 Ball Bin Light and Child Lock:

- ① Click “Child Lock” on the APP to turn on or off it. or long press the “Sand Pouring” for 5 seconds to unlock the child lock.
- ② Ball Bin Light: You can turn on the light to check the inside of the ball bin in the night time.

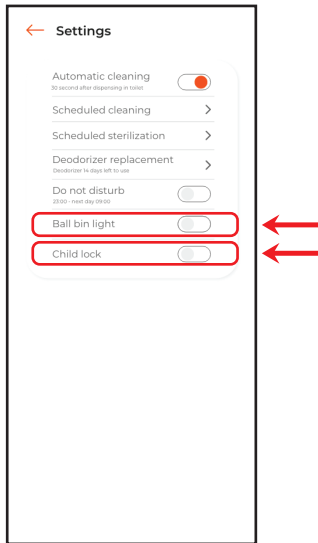

### Notice:

Child lock mode is only applicable to device front panel buttons.

## 5.10 Toilet Statistics:

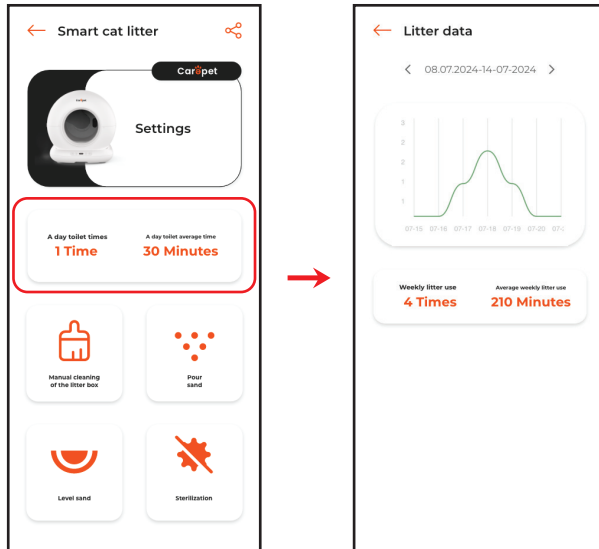

- ① Day: Check the toilet statistics of the 24 hours of a day.
- ② Week: Check the toilet statistics of a week.
- ③ Month: Check the toilet statistics every day of a month.
- ④ Year: Toilet statistics for each month of a year.

## VI Replace garbage bag

When the WiFi button Indicators in RED blink, or APP msg push "the waste bin is full", you need to change the waste bag.

①

Open the cover.

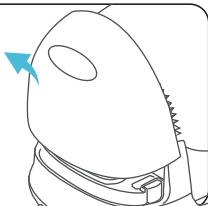

②

Withdraw the bin and take out the deodorant.

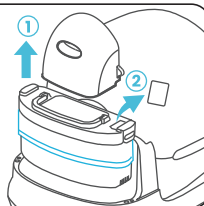

③

Open the two side locks and lift out the garbage bag.

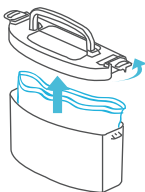

④

Replaced with a new bag.

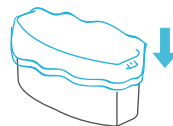

⑤

Fasten the top cover.

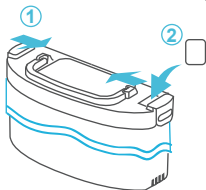

⑥

Put the assembled waste bin back into the main unit (please note that the bin bag must be placed downwards)

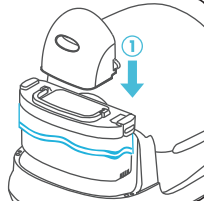

## 6.2 Wash bin:

①

Open the cover.

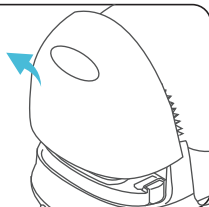

②

Remove the bin and replace the gabbish bag with deodorant.

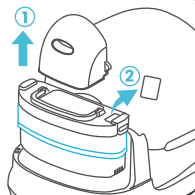

③

Lift up the ball mounting brack et.

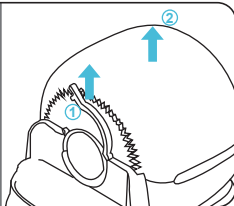

④

The waste bin and ball bin can be washabe (in water).

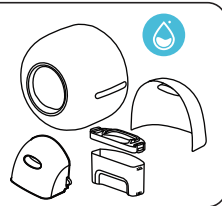

⑤

The main can't watering,only can clean with soft cloth.



⑥

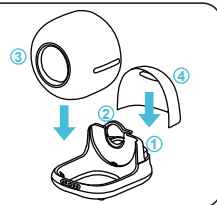

Put them back in order after cleaning.



### Notice:

- ① Ball bin/waste bin including rear cover can be washable. the base can only be wiped with water.
- ② The deodorant can be used for 14 days, and in APP you can check the days it can be used.

## VII FAULT SELF-CHECK METHOD

Icon	Color	Status	Reason	Solution
	Blue	Flashing	WiFi not connected	Long press WiFi button for 5 seconds for App connection
	Red	Flashing	Full Garbage box or object blocking	Replace garbage bag or check whether there is blocked object
		Steady	Garbage cover is not installed well	Place garbage cover well
	Blue	Steady	Add litter without calibration, the machine stops working	Long press smooth sand button for 5 seconds or wait 5 minutes. (When cats enter, this icon will be on always)

## VIII FAQ

Q: Why does the APP's weight data not match my cat's weight?

A: Please check if it is caused by your pet's curiosity to access the device with just two feet;

Q: Why does the device not work and the control panel shows an abnormal red or blue light?

A: Please refer to the Control Panel Guide: For details on how to deal with the abnormality, please refer to the Control Panel Guide III;

Q: What kind of cat litter should be used for this product?

A: Mixed litter, tofu litter, bentonite clay, mineral sand, etc. The length should not exceed 8mm;

Q: Why does the product not work and the WiFi button light is red after replacing the litter bag?

A: When replacing the garbage bag, the edge is beyond the infrared sensing line, and the garbage bag needs to be organized and leveled out; whether there are objects in the waste bin, which cause the top of the waste bin to be on the high side, and thus the waste bin is beyond the infrared sensing line;

Q: Why is the pet weight inaccurate?

A: There is no cat litter in the product, long press the clean button for 5 seconds for product weight calibration (this operation must be done without cat litter, non-special cases are recommended not to do this operation);

Q: Why is there a blue light on the smoothing button when replacing cat litter or pets enter the ball bin?

A: Because the weighing module senses that there is cat litter or pets access to the ball bin: Because the weighing module can sense that there is an object to access, if it is to add cat litter, you can long press for 5 seconds to calibrate or wait for 5 minutes. If pets go to enter, it can be done without a hitch;

Q: Why doesn't it stop working immediately when a pet enters to Cat toilet ball ?

A: The weight sensors will take 1-2seconds to judge. Don't worry,the device is design in safety evaluations which to avoid pinching the cat . Hence, there is no risk if pet goes into ball and delay stop in 1-2 seconds;

Q: Why is the cat litter not completely cleaned during the cat litter pouring operation?

A: Due to the multi-layers of cat litter being put in ball bin, as per our experiment, it is suggest to operate the sand pouring 2-times and it will be completely clean up.

Q: Why can't I upload my cat's weight as soon as my pet enters the cat litter box?

A: No, because when the pet enters the ball bin, the weight sensors detected has not yet stabilized, and the datas can only be uploaded after the weight has stabilized, it will take around 10seconds for the device system to judge and datas message push to app.

## IX PARAMETERS AND SPECIFICATIONS

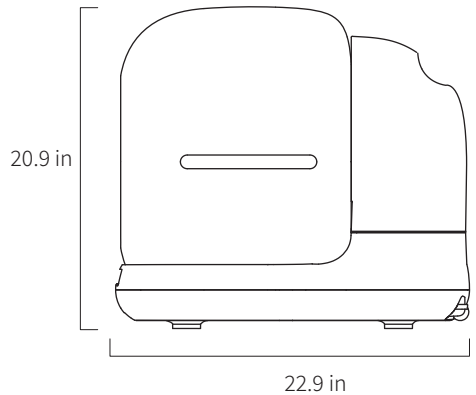
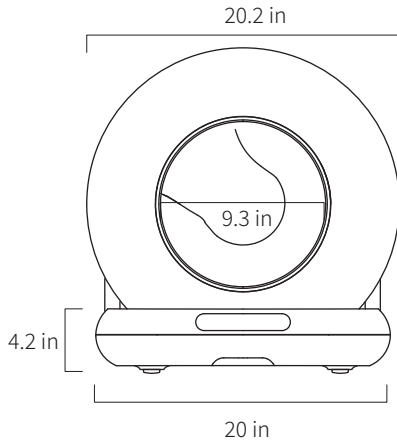

Product Name  
Smart Cat Litter Box

Product Model  
CB001

Whole Machine Size  
513.4(W)x581.9(D)x530(H)mm

Rated Voltage  
DC12V

Rated Power  
≤24W

Suggested Pet Type  
Cat

CL01W

Carëpet  
Smart Cat Litter  
Manuale utente

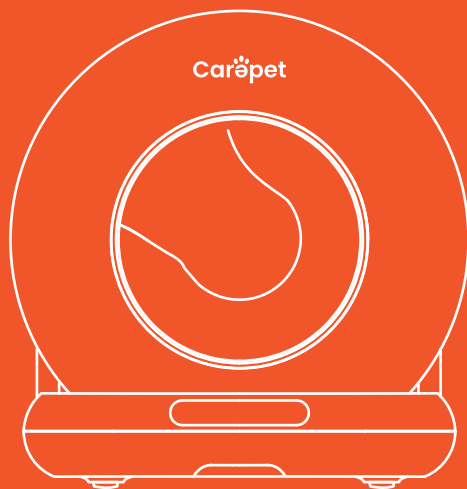

# CONTENUTO

I	ELENCO PRODOTTI	03
II	ISTRUZIONI PER IL PRIMO UTILIZZO	06
III	INTRODUZIONE DEL PANNELLO DI CONTROLLO	10
IV	CONNESSIONI DELL'APP	12
V	ISTRUZIONI PER L'USO	16
VI	SOSTITUISCI IL SACCO DELLA SPAZZATURA	28
VII	METODO DI AUTOCONTROLLO DEI GUASTI	30
VIII	FAQ	31
IX	PARAMETRI E SPECIFICHE	33

## **Avvertenze:**

1. Installare e utilizzare questo dispositivo seguendo scrupolosamente le istruzioni.
2. Utilizzarlo in un ambiente interno, non esporlo alla luce diretta del sole e tenerlo lontano da fonti di calore.
3. Posizionare il dispositivo su una superficie piana e dura e non appoggiare oggetti sulla parte superiore.
4. Non trascinare o appoggiare energicamente durante il posizionamento per evitare danni al dispositivo.
5. I gattini di peso inferiore a 1 kg e le gatte in allattamento non devono utilizzare la modalità di pulizia automatica del dispositivo.
6. È severamente vietato immergere la parte interna del dispositivo.
7. Scollegare il cavo di alimentazione quando si sposta, si pulisce il dispositivo o se non lo si utilizza per un lungo periodo.
8. Utilizzare l'adattatore di alimentazione originale per evitare danni al dispositivo o potenziali rischi per la sicurezza.
9. Se il dispositivo viene utilizzato da bambini, assicurarsi di utilizzarlo sotto la supervisione di un adulto.
10. Eseguire la manutenzione sotto la supervisione di professionisti per evitare qualsiasi tipo di danno.
11. In caso di problemi di utilizzo del prodotto, contattare il servizio clienti.
12. Leggere attentamente questo manuale prima dell'uso. Una volta installato e utilizzato, si dichiara di aver letto attentamente e accettato le seguenti istruzioni di sicurezza.
13. Se il prodotto non funziona correttamente a causa di altre condizioni sconosciute e non si ha il tempo di consultare le istruzioni, riavviare l'alimentazione.

## I ELENCO PRODOTTI

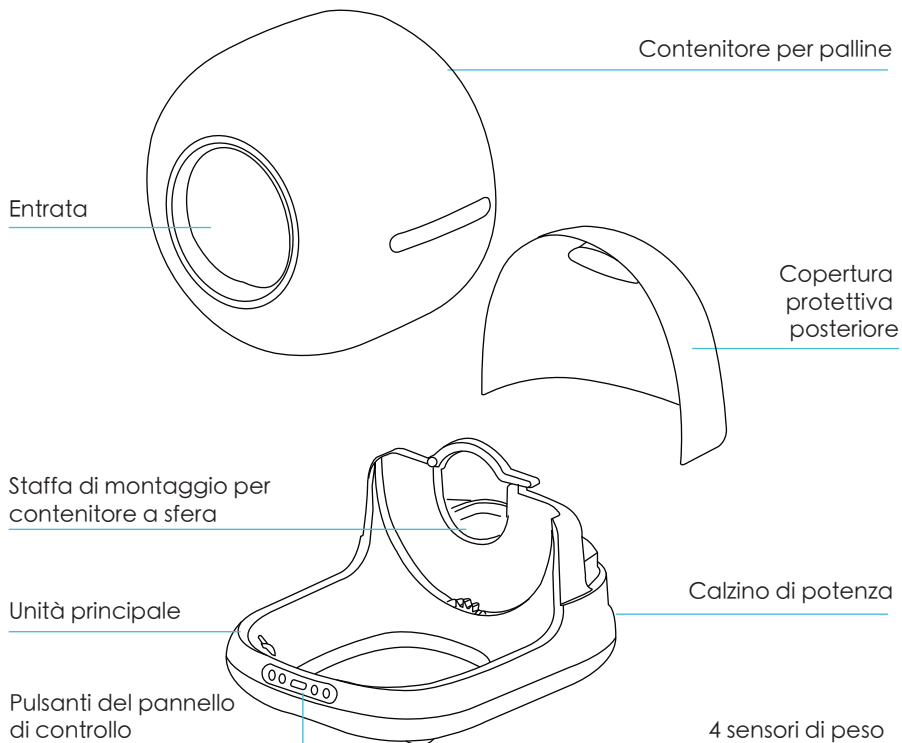

Maniglia per pressa per  
contenitore a sfera

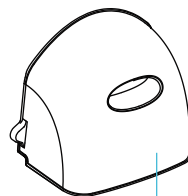

Coperchio del  
cestino dei rifiuti

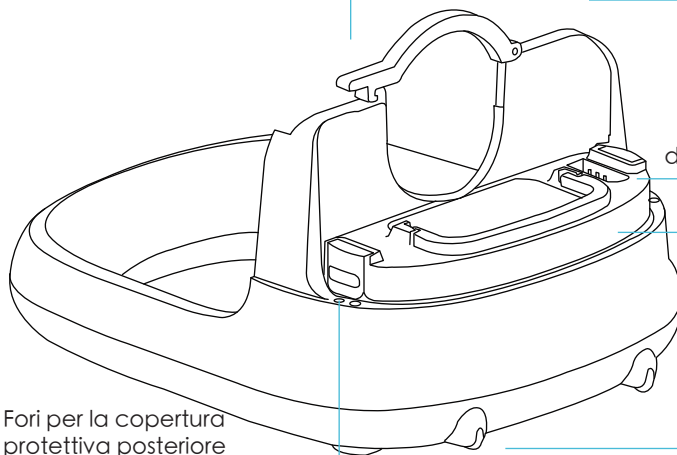

Sacchetto  
deodorante

Pattumiera

Fori per la copertura  
protettiva posteriore

Ruote

## 1.2 Accessori (nella scatola porta-letteriera) :

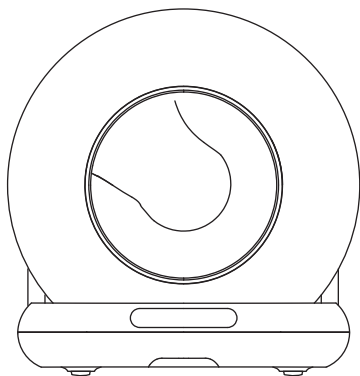

Prodotto



Manuale utente

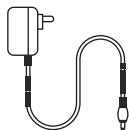

Adattatore



Sacco della  
spazzatura



Deodorante

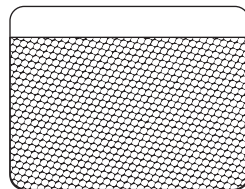

Tappetino per il controllo  
della sabbia

### **Avviso :**

Si prega di seguire i passaggi di installazione, compresi i sacchetti della spazzatura e il deodorante.

## II ISTRUZIONI PER IL PRIMO UTILIZZO

### 2.1 Apri la scatola:

- ① Aprire la scatola ed estrarre i cotonei protettivi su entrambi i lati.
- ② Estrarre il sacchetto di PE e il prodotto.
- ③ Staccare tutti i nastri adesivi antitraccia dal prodotto.



**2.2** Posizionare la macchina su una superficie piana e solida. Assicurarsi che il contenitore per le palline e il cestino dei rifiuti (incluso il sacco della spazzatura) siano installati correttamente, quindi applicare la copertura protettiva.

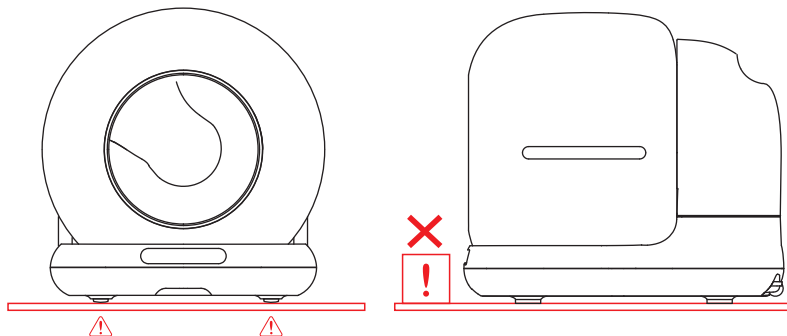

**2.3** Accendere il dispositivo ed effettuare l'autocontrollo. Non ci saranno indicatori se l'autocontrollo è stato eseguito correttamente.

**2.4** Si prega di riempire la lettiera senza superare la “Linea massima” . Premere a lungo  per 5 secondi per calibrare.

**2.5** Premere a lungo il pulsante WiFi  per 5 secondi per la connessione dell'app.

## 2.6 Passaggi di installazione:

- ① Posizionare il cestino dei rifiuti sulla base della lettiera per gatti.
- ② Fissare il contenitore per le palline alla staffa di montaggio.
- ③ Quindi premere la maniglia del contenitore Ball.

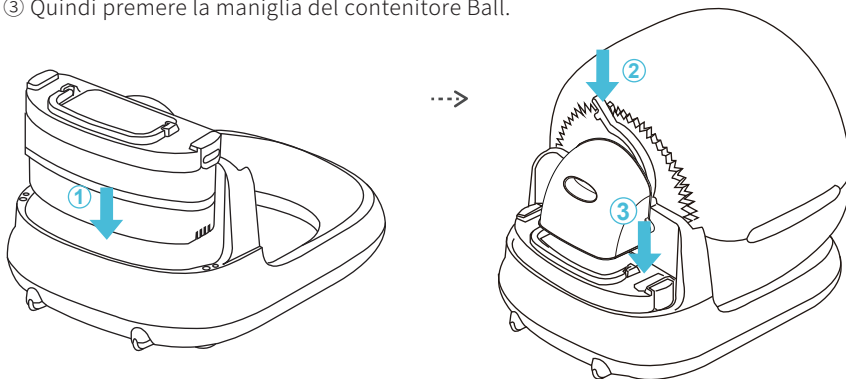

- ④ Applicare la copertura protettiva posteriore.

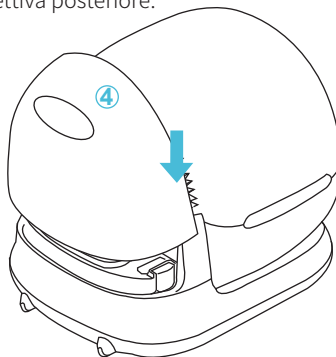

## 2.7 Utilizzo:

2.7.1 Accendere il dispositivo, ci vorrà del tempo per effettuare l'autocontrollo.

2.7.2 Il dispositivo entrerà automaticamente in modalità di rilevamento intelligente dopo l'autocontrollo, senza bisogno di cambiare programma.

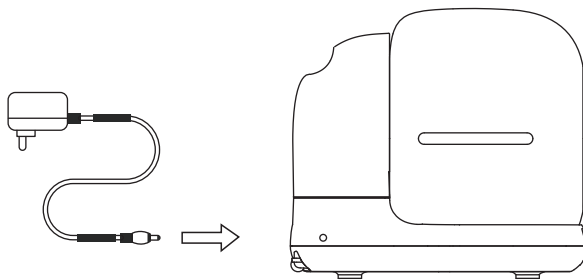

### Avviso :

✗ Dopo l'accensione, sollevare o trascinare il prodotto. (Ciò interferirà con la calibrazione del peso nel programma di ripristino.)

① Durante il processo di cancellazione, tutti i tasti vengono sospesi. Se è necessario eseguire altre funzioni, attendere il completamento del processo di cancellazione.

## 2.8 Riempimento di sabbia:

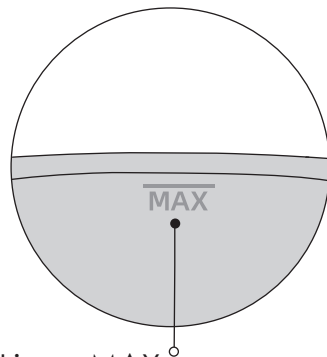
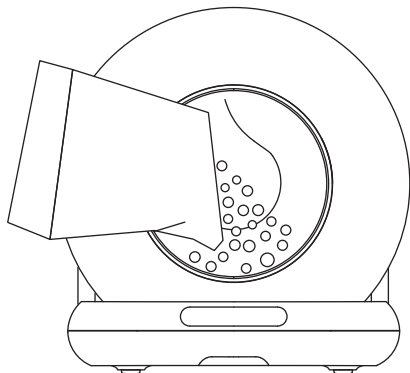

Assicurarsi che la lettiera non superi la linea “MAX” . (La quantità di sabbia può essere regolata in base alla situazione reale.)



**Linea MAX**

La quantità di lettiera per gatti non deve superare la linea Max

### **Avviso :**

Dopo aver aggiunto la lettiera per gatti, il pulsante "Lisciante"  si illuminerà di blu per circa 10 secondi. Premere e tenere premuto il pulsante "Lisciante"  per cinque secondi per calibrare, altrimenti la calibratura e la levigatura si eseguiranno automaticamente dopo cinque minuti.



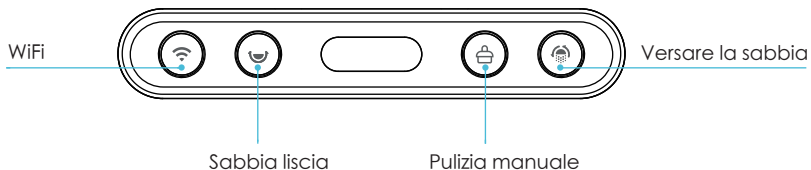

## III INTRODUZIONE DEL PANNELLO DI CONTROLLO



### Pulsanti

Pulsante	Icona	Metodo	Descrizione
WiFi		Tenere premuto per 5 secondi	Connessione all'APP
Liscio Sabbia		Premere una volta	Pressione breve, modalità di levigatura della sabbia ON
		Tenere premuto per 5 secondi	Pressione breve, modalità di levigatura della sabbia OFF
Manuale Pulito		Tenere premuto per 5 secondi	Reimposta il peso del gatto
		Premere una volta	Pressione breve, modalità di pulizia ON
Versare la sabbia		Premere una volta	Premere brevemente di nuovo, OFF Modalità di pulizia
		Tenere premuto per 5 secondi	La lettiera può essere calibrata senza lettiera per gatti
		Tenere premuto per 5 secondi	Pressione breve, modalità di versamento della sabbia ON
			Premere brevemente di nuovo, OFF Modalità di versamento sabbia
			OFF Blocco bambini

## Indicatori

Pulsante	Icona	Colore	Indicatore stato	Descrizione
Ripristino/ connessione Wi-Fi		Blu	Lampeggiante	Il Wi-Fi non è connesso e si spegnerà automaticamente dopo la connessione avvenuta.
		Rosso	Lampeggiante	Il cestino è pieno o gli oggetti vengono rilevati dai sensori a raggi infrarossi del cestino.
			Sempre attivo	Protezioni degli ingranaggi non in posizione.
		Verde	Lampeggiante	Sovraccorrente del motore.
Lettiera per gatti lisciante		Verde	Sempre attivo	Premere brevemente per iniziare a lavorare. Una volta completato, la luce si spegnerà.
		Rosso	Sempre attivo	Quando viene rilevata un'anomalia durante il funzionamento, il prodotto viene sospeso.
Spalare		Verde	Sempre attivo	Premere brevemente per iniziare a lavorare, una volta completato, la luce si spegnerà.
		Rosso	Sempre attivo	Quando viene rilevata un'anomalia durante il funzionamento, il prodotto viene sospeso.
Sabbia invertita		Verde	Sempre attivo	Premere brevemente per iniziare a lavorare. Una volta completato, la luce si spegnerà.
		Rosso	Sempre attivo	Quando viene rilevata un'anomalia durante il funzionamento, il prodotto viene sospeso.

## IV Connessioni dell'APP

### 4.1 Utenti esteri:

- ① Puoi scaricare “Carepet” dall’ App Store e da Google Play.
- ② Oppure puoi scansionare il codice QR qui sotto.



### 4.2 Rete:

4.2.1 Verificare che il telefono sia connesso al Wi-Fi 2.4G, quindi attivare Bluetooth e Posizione.

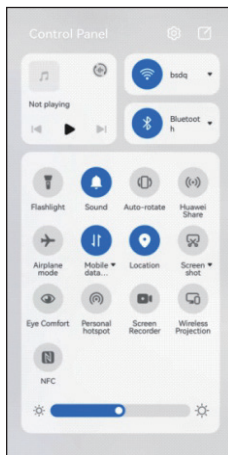

4.2.2 Premere "WiFi"  per 5 secondi, l'indicatore blu del Wi-Fi inizia a lampeggiare, il dispositivo è pronto per la connessione di rete.

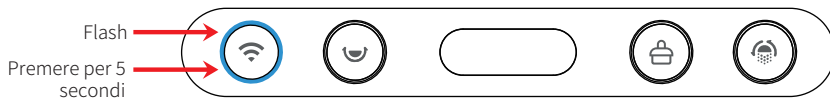

4.2.3 Apri l'app del tuo telefono per aggiungere il dispositivo  
Premi + e “Prodotti” per avviare la ricerca del dispositivo.



4.2.4 Premi “Avvia”  
per attivare la ricerca  
del dispositivo



4.2.5 Seleziona il tuo dispositivo  
per avviare la connessione.

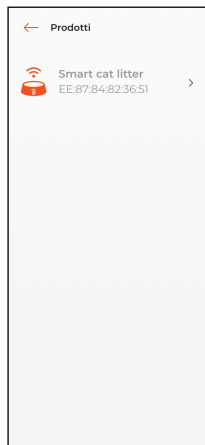

## 4.2.6 Inserire le credenziali Wi-Fi per completare la connessione.

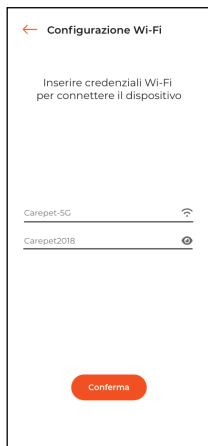

### **Avviso:**

Se la configurazione di rete non riesce o viene visualizzato un messaggio di timeout, verificare le seguenti possibilità:

- ① Se Wi-Fi, Bluetooth e interruttore di posizione sono abilitati contemporaneamente.
- ② Se il Wi-Fi è nella banda 2.4G e se il telefono è connesso alla rete Wi-Fi nella banda 2.4G. (Il prodotto non riesce a riconoscere la rete nella banda 5G.)
- ③ Se l'indicatore Wi-Fi sul pannello lampeggia durante la configurazione di rete.
- ④ Se la rete Wi-Fi domestica è difettosa o non disponibile, verificare se altri dispositivi possono utilizzare la rete normalmente.
- ⑤ Se la password Wi-Fi è corretta.
- ⑥ Se il segnale Wi-Fi è troppo debole, spostare il dispositivo su un router vicino e riconnetterlo.
- ⑦ Il router si connette a molti dispositivi wireless, causando conflitti di indirizzi IP.

# V ISTRUZIONI PER L'USO

## 5.1 Pulito:

Per la pulizia, fare clic su "Pulizia manuale" sul pannello o sulla stessa icona "Pulizia manuale" sull'app.



### Avviso :

- ① Durante il processo di pulizia, non è possibile implementare altre funzioni; è necessario attendere che il processo di pulizia sia completato.
- ② Durante la pulizia, è possibile interromperla premendo brevemente il pulsante "pulizia manuale".

**Nota:** Se il processo di pulizia è arrivato a un certo punto, non può essere annullato e bisogna attendere che la pulizia sia completata prima di procedere alla fase successiva.

## 5.2 Sostituisci la lettiera:

- ① Sostituire il sacco della spazzatura con uno vuoto (per evitare che quello originale sia già pieno di rifiuti);
- ② Assicurarsi che la sabbia rimanente sia quasi completamente utilizzata (per evitare fuoriuscite durante il versamento della sabbia).
- ③ Premere il pulsante “Versamento sabbia” e attendere che la macchina rimuova i rifiuti rimanenti.
- ④ Dopo aver rimosso la sabbia, sostituire nuovamente il sacco della spazzatura con uno vuoto;

### Avviso :

- ① Se hai già commesso un errore o hai dimenticato di sostituire il nuovo sacco, puoi cliccare subito su "Versa sabbia".
- ② Quando il cestino è pieno, il pulsante Wi-Fi si illuminerà di rosso e lampeggerà, e l'app ti invierà un messaggio di promemoria.





### 5.3 Aggiungi lettiera per gatti:

Dopo aver riempito la lettiera per gatti, l'indicatore "Smooth Sand" rimarrà blu per circa 10 secondi; tenere premuto il pulsante "Smooth Sand" per cinque secondi per calibrare, oppure attendere cinque minuti per la calibrazione.

#### Avviso :

- ① Questo dispositivo ha una funzione di protezione durante il funzionamento. Durante la pulizia, si arresta non appena il gatto si avvicina all'ingresso o la lettiera ne avverte il peso.
- ② Dopo aver riempito la lettiera, assicurarsi che il litro di sabbia non superi la linea MAX per evitare che trabocchi durante il versamento.
- ③ Si prega di distribuire uniformemente la lettiera durante la distribuzione, evitando cumuli vicino all'ingresso.
- ④ È possibile regolare la superficie della lettiera utilizzando il pulsante "Sabbia liscia" o il pulsante "Sabbia liscia" nell'app.

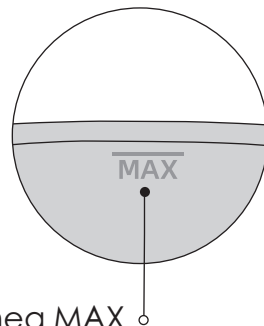
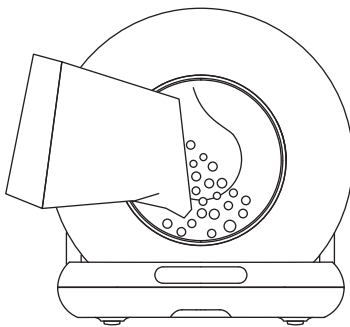

**Linea MAX**  
La quantità di lettiera per gatti non deve superare la linea Max

## 5.4 Sterilizzazioni Sane:

- ① Sterilizzazione con un solo tasto: 30 minuti di funzionamento e arresto automatico.
- ② Impostazione del programma di sterilizzazione: Ora/durata.

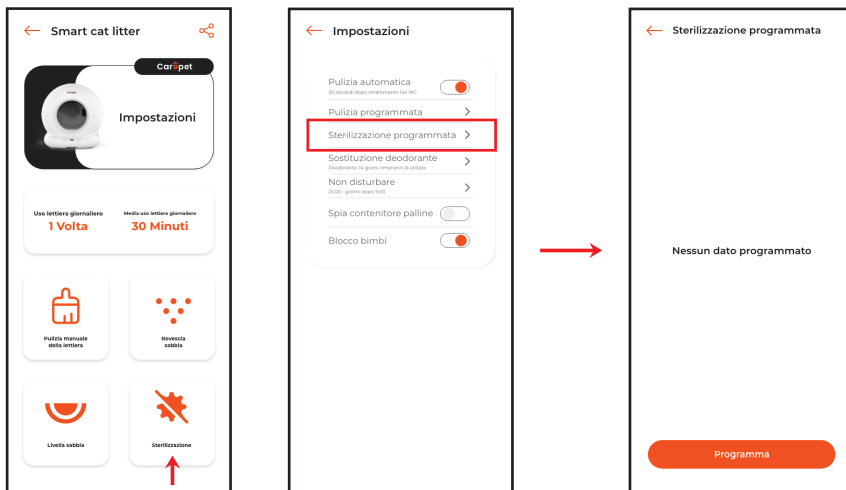

### Avviso :

- ① Attivare la funzione di sterilizzazione UV; questa si spegnerà automaticamente dopo circa 30 minuti.
- ② Si fermerà automaticamente quando il gatto entra e continuerà a funzionare anche dopo che il gatto se ne sarà andato.

## 5.5 Pulizia automatica:

Fare clic su "Pulizia automatica" sul pulsante del pannello del dispositivo o sull'app. Il dispositivo rileverà automaticamente i gatti in entrata e in uscita. (Si avvierà automaticamente dopo l'accensione del dispositivo e l'autodiagnosi).



## **Avviso :**

- ① Se il gattino pesa meno di 1 kg o è incinta, disattivare la pulizia automatica sull'APP, quindi cliccare su "Pulizia manuale" in base alla situazione reale.
- ② Se si utilizza una lettiera che si agglomera rapidamente, è possibile accedere alla Pulizia Automatica e impostare il "Ritardo di espulsione della cacca tramite pala". In questo modo, il dispositivo attenderà un certo periodo di tempo dopo che l'animale avrà espulso la lettiera nel WC, ad esempio 1 minuto, per pulire la lettiera il più rapidamente possibile e ridurre l'odore.
- ③ Se il gatto entra nel cestino per più di 10 secondi, si ritiene che abbia un comportamento scorretto.
- ④ Se temporaneamente non è possibile controllare e sincronizzare il pulsante sull'app con i pulsanti del pannello, controllare lo stato della rete o riconfigurare la rete, oppure fare clic sui pulsanti sull'app e ripetere l'operazione una o due volte.

## 5.6 Pianifica pulizia:

Stabilisci un programma di pulizia in base alle esigenze. Pulizia quotidiana di routine.

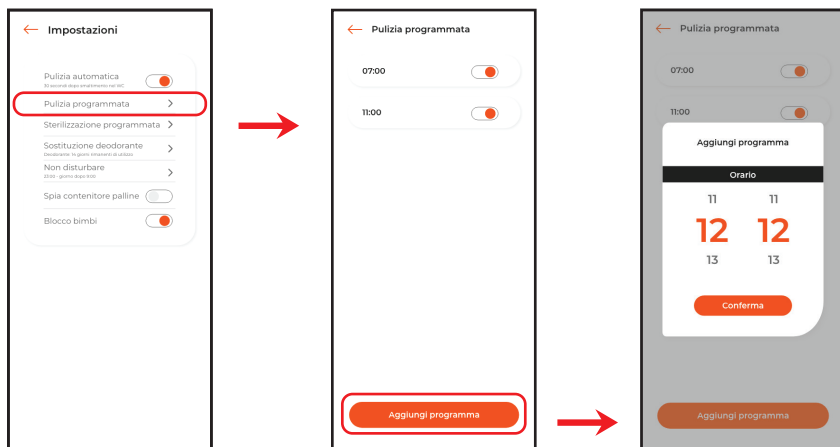

### Avviso :

In caso di sovrapposizione con la modalità Non disturbare, il dispositivo eseguirà la pulizia (non la sterilizzerà) e tornerà alla modalità Non disturbare.

## 5.7 Sostituzione del deodorante:

Per verificare per quanto tempo è stato utilizzato il deodorante e il tempo di validità.

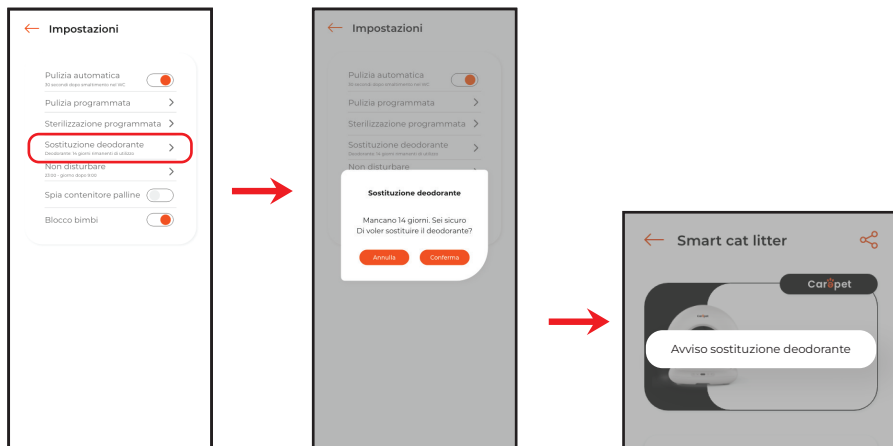

## 5.8 Modalità di sospensione:

Quando la lettiera per gatti è posizionata in camera da letto, è possibile impostare nell'app la funzione "Non disturbare" per evitare che l'attivazione notturna disturbi il sonno.

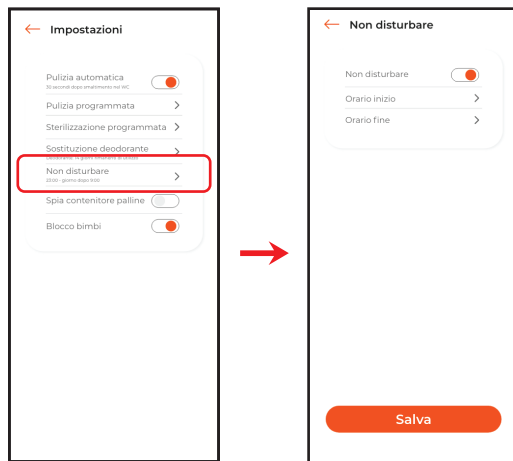

### Avviso :

In modalità Non disturbare, supporta solo il funzionamento manuale dei pulsanti.

## 5.9 Luce del contenitore a sfera e blocco bambini:

- ① Clicca su "Blocco bambini" sull'APP per attivarlo o disattivarlo, oppure tieni premuto il pulsante "Versamento sabbia" per 5 secondi per sbloccare il blocco bambini.
- ② Luce del contenitore delle palline: puoi accendere la luce per controllare l'interno del contenitore delle palline di notte.



### Avviso :

La modalità di blocco bambini è applicabile solo ai pulsanti del pannello frontale del dispositivo.

## 5.10 Statistiche sui servizi igienici:

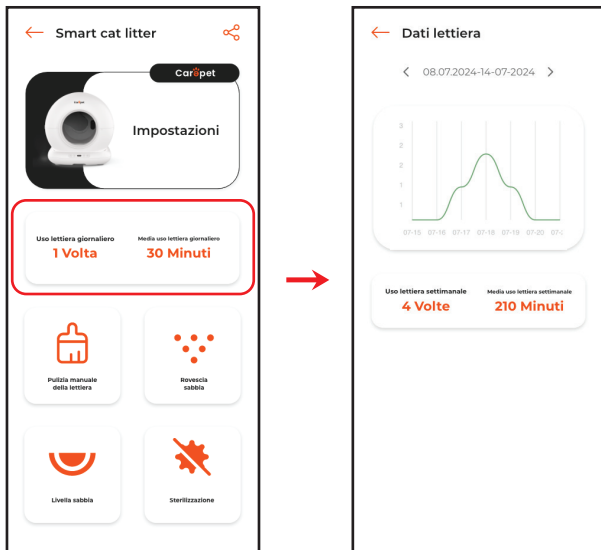

- ① Giorno: Controlla le statistiche dei servizi igienici delle 24 ore al giorno.
- ② Settimana: controlla le statistiche dei servizi igienici di una settimana.
- ③ Mese: controlla le statistiche dei servizi igienici ogni giorno del mese.
- ④ Anno: statistiche sui servizi igienici per ogni mese dell'anno.

## VI Sostituisci il sacco della spazzatura

Quando gli indicatori del pulsante WiFi lampeggiano in ROSSO o quando viene visualizzato il messaggio APP "il cestino è pieno", è necessario sostituire il sacchetto dei rifiuti.

①

Aprire il coperchio.

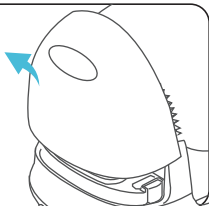

②

Ritira il cestino e prendi il deodorante.

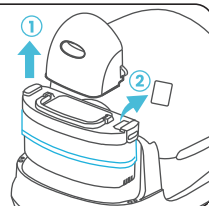

③

Aprire i due chiusure laterali ed estrarre il sacco della spazzatura.

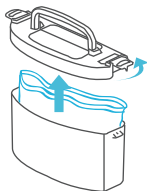

④

Sostituito con una nuova borsa.

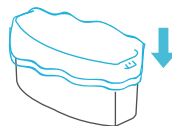

⑤

Fissare il coperchio superiore.

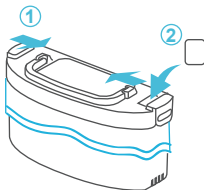

⑥

Riposizionare il contenitore dei rifiuti assemblato nell'unità principale (si noti che il sacco della spazzatura deve essere posizionato verso il basso)

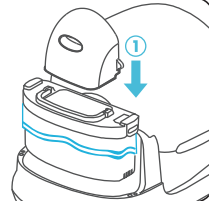

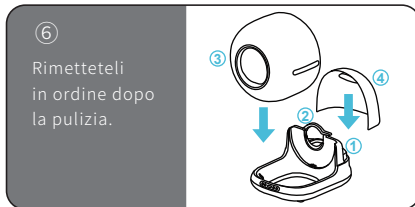
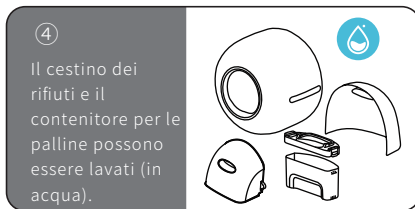
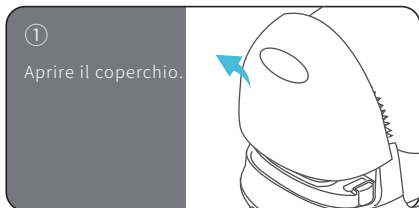

## 6.2 Lavare il contenitore:



### Avviso :

- ① Il contenitore per rifiuti/palla, inclusa la copertura posteriore, è lavabile. La base può essere pulita solo con acqua.
- ② Il deodorante può essere utilizzato per 14 giorni e nell'APP è possibile controllare i giorni in cui può essere utilizzato.

## VII METODO DI AUTOCONTROLLO DEI GUASTI

Icona	Colore	Stato	Motivo	Soluzione
	Blu	Lampeggiante	Wi-Fi non connesso	Premere a lungo il pulsante Wi-Fi per 5 secondi per la connessione all'app
	Rosso	Lampeggiante	Contenitore della spazzatura pieno o oggetto che blocca	Sostituisci il sacco della spazzatura o controlla se c'è un oggetto bloccato
		Costante	Il coperchio della spazzatura non è installato bene	Posizionare bene il coperchio della spazzatura
	Blu	Costante	Aggiungi lettiera senza calibrazione, la macchina smette di funzionare	Premere a lungo il pulsante "Liscia la sabbia" per 5 secondi o attendere 5 minuti. (Quando entrano i gatti, questa icona sarà sempre attiva)

## VIII FAQ

Q: Perché i dati sul peso dell'APP non corrispondono al peso del mio gatto?

A: Verifica se il problema è dovuto alla curiosità del tuo animale domestico di accedere al dispositivo con solo due piedi;

Q: Perché il dispositivo non funziona e il pannello di controllo mostra una luce rossa o blu anomala?

A: Fare riferimento alla Guida del pannello di controllo: per i dettagli su come gestire l'anomalia, fare riferimento alla Guida del pannello di controllo III;

Q: Che tipo di lettiera per gatti si dovrebbe usare per questo prodotto?

A: Lettiera mista, lettiera di tofu, argilla bentonitica, sabbia minerale, ecc. La lunghezza non deve superare gli 8 mm;

Q: Perché il prodotto non funziona e la spia del pulsante WiFi diventa rossa dopo aver sostituito il sacco della lettiera?

A: Quando si sostituisce il sacco della spazzatura, il bordo si trova oltre la linea di rilevamento a infrarossi e il sacco della spazzatura deve essere organizzato e livellato; se ci sono oggetti nel bidone della spazzatura, che fanno sì che la parte superiore del bidone della spazzatura sia sul lato alto e quindi il bidone della spazzatura si trova oltre la linea di rilevamento a infrarossi;

Q: Perché il peso dell'animale domestico non è preciso?

A: Non c'è lettiera per gatti nel prodotto, premere a lungo il pulsante di pulizia per 5 secondi per la calibrazione del peso del prodotto (questa operazione deve essere eseguita senza lettiera per gatti, in casi non particolari si raccomanda di non eseguire questa operazione);

Q: Perché si accende una luce blu sul pulsante di levigatura quando si sostituisce la lettiera per gatti o quando gli animali domestici entrano nel contenitore delle palline?

A: Poiché il modulo di pesatura rileva la presenza di lettiera per gatti o di animali domestici che accedono al contenitore delle palline: poiché il modulo di pesatura può rilevare la presenza di un oggetto a cui accedere, se si desidera aggiungere lettiera per gatti, è possibile premere a lungo per 5 secondi per calibrare o attendere 5 minuti. Se gli animali domestici cercano di entrare, l'operazione può essere eseguita senza intoppi;

Q: Perché non smette di funzionare immediatamente quando un animale domestico entra nella Cat Tiolet Ball?

A: I sensori di peso impiegheranno 1-2 secondi per rilevare il peso. Non preoccuparti, il dispositivo è progettato per la sicurezza, in modo da evitare di pizzicare il gatto. Pertanto, non c'è alcun rischio se l'animale entra nella pallina e l'arresto ritardato avviene dopo 1-2 secondi;

Q: Perché la lettiera per gatti non viene pulita completamente durante l'operazione di scarico?

A: Poiché nel contenitore a palline vengono inseriti più strati di lettiera per gatti, come da nostro esperimento, si consiglia di versare la sabbia due volte e la lettiera sarà completamente pulita.

Q: Perché non posso caricare il peso del mio gatto non appena entra nella lettiera?

A: No, perché quando l'animale entra nel contenitore della palla, i sensori del peso rilevati non si sono ancora stabilizzati e i dati possono essere caricati solo dopo che il peso si è stabilizzato. Ci vorranno circa 10 secondi prima che il sistema del dispositivo li valuti e li invii all'app.

## IX PARAMETRI E SPECIFICHE

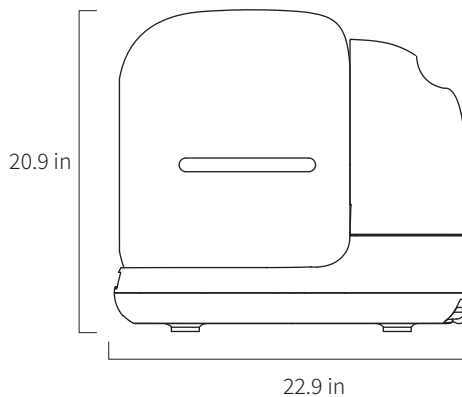
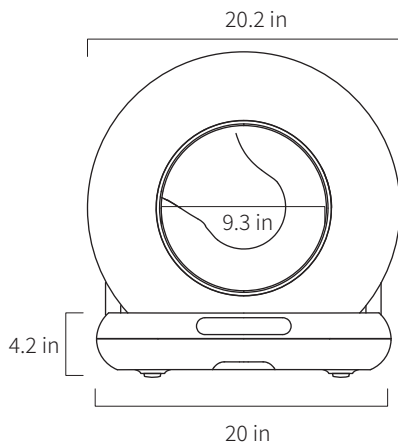

Nome del prodotto  
Smart Cat Litter Box

Modello del prodotto  
CL01W

Dimensioni dell'intera macchina  
513.4(W)x581.9(D)x530(H)mm

Tensione nominale  
DC12V

Potenza nominale  
≤24W

Tipo di animale domestico suggerito  
Gatto

# LABELS APPLIED ON PRODUCT

## ETICHETTE APPLICATE SU PRODOTTO

non-washable warning sign



Etichetta di avvertimento non lavabile



trash can warning sign



segnale di avvertimento del bidone della spazzatura pieno





# Ball operating instructions label

## FOR THE FIRST USE:

- 1 Please place the device on a firm and flat ground. Please make sure ball bin's garbage bag is installed well, then put on rear cover.
- 2 Please power on and the device will do self-checking. There is no indicators shows on control panel if successfully self-checking.
- 3 Please fill litter no exceed "Max Line", press and Long press for 5 seconds to calibrate.
- 4 Long press WiFi button  for 5 seconds for App connecting.

## TROUBLESHOOTING:

Icon	Color	Status	Reason	Solution
	Blue	Flashing	WiFi not connected	Long press WiFi button for 5 seconds for App connecting
		Flashing	Full waste bin or object blocking	Replace garbage bag or check whether there is blocked object
	Red	Steady	Rear cover is not installed well	Place rear cover properly
	Blue	Steady	Add litter without calibration, the machine stops working	Long press "smooth sand" button for 5 seconds or wait 5 minutes. (When cats enter, this icon will be on always)



- The waste bin and ball bin are not washable.



- The main unit can not be washed.



Lift up the handle from here

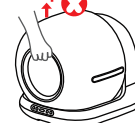

- Do not rotate the handle vigorously or excessively to avoid damaging the device.
- Please don't drag the litter box ball bin with wheels. Please lift to lift and pull.

## etichetta istruzioni d'uso – pallina interattiva

## PER IL PRIMO UTILIZZO:

- 1 Posizionare il dispositivo su una superficie solida e piana. Assicurarsi che il contenitore per la raccolta differenziata e il sacco della spazzatura siano installati correttamente, quindi riposizionare il coperchio posteriore.
- 2 Accendere il dispositivo e questo eseguirà un autocontrollo. Non ci sono indicatori sul pannello di controllo che indichino se l'autocontrollo è andato a buon fine.
- 3 Riempire la lettiera senza superare la "Linea massima", premere e tenere premuto per 5 secondi per calibrare.
- 4 Premere a lungo il pulsante WiFi  per 5 secondi per la connessione dell'app.



- Il cestino dei rifiuti e il contenitore per le palline sono lavabili.



- L'unità principale non può essere lavata.

## RISOLUZIONE DEI PROBLEMI:

Icona	Colore	Stato	Motivo	Soluzione
	Blu	Lampiegante	Wi-Fi non connesso	Premere a lungo il pulsante WiFi per 5 secondi per la connessione all'app
		Lampiegante	Cestino pieno o oggetto che blocca	Sostituisci il sacco della spazzatura o controlla se c'è un oggetto bloccato
	Costante	La copertura posteriore non è installata bene	Posizionare correttamente il coperchio posteriore	
	Blu	Costante	Aggiungi lettiera senza calibrare, la macchina smette di funzionare	Premere a lungo il pulsante "liscia sabbia" per 5 secondi o attendere 5 minuti. (Quando entrano i gatti, questa icona sarà sempre accesa)



Sollevare la maniglia da qui



- Non ruotare la maniglia con forza eccessiva o eccessivo letteria contenitore per polline per evitare di danneggiare il dispositivo.
- Si prega di non trascinare la lettiera contenitore per polline con ruote. Si prega di inclinare per sollevare e tirare.