

Caröpet

Smart Feeder

User manual

Smart edition

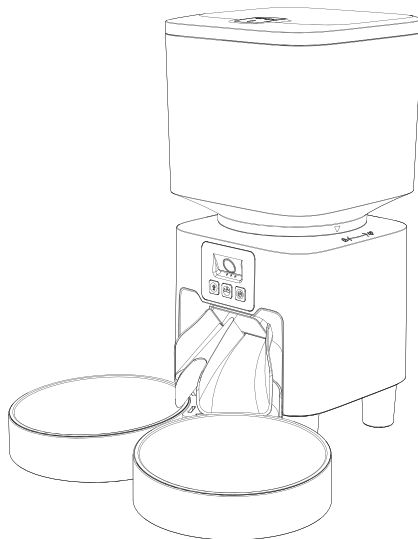

Please Read the Manual Carefully
Before Using the Product

Safety Instruction

1. Children need to be used in the company of adults.
2. Do not use the feeder for pets who cannot reach the food tray or have physical disabilities.
3. Do not immerse the foundation in water, which will damage electronic components such as the control panel.
4. Do not place any foreign objects in the pet feeder.
5. Do not place wet food or spoiled pet food in the feeder.
6. Do not disassemble the equipment by yourself.
7. Do not modify the pet feeder.
8. If the equipment malfunctions or parts are damaged, do not repair the pet feeder by yourself, contact your seller immediately to solve the problem.
9. Be sure to unplug the product when not in use or before cleaning it.
10. If the equipment's power plug becomes wet, turn off the power at the outlet and do not attempt to unplug it.

Notice

1. Please do not let your pet to chew or swallow any of the accessories. If you are worried about damage to the power cord, please buy a cord conduit (hard plastic protector) at a hardware store to protect the cord.
2. Do not place the feeder in the sun or in a place where the ambient temperature does not match, the normal operating ambient temperature of the feeder is 0 °C ~ 40 °C.
3. Do not use rechargeable batteries, please use an alkaline Size D battery for the power supply.
4. Check the battery regularly. be sure to replace the battery if you are traveling or on business.
5. Do not lift the feeder directly by the lid, grain bucket and food basin. You need to hold the base with both hands to lift it and transport it, and be careful to unplug the power plug at the same time.
6. Please use dry food with a pet food size range of 3–13 mm. Avoid food jams or blockage of the food outlet due to oversized food.
7. Please read and follow all important instructions listed on the pet feeder and packaging carefully.

Packing List

After opening the product package, please make sure the pet feeder is intact, please check the list to make sure the accessories are complete.

Hosts

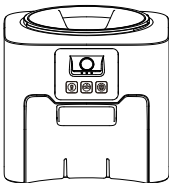

Accessories



1 Food Tank Lid

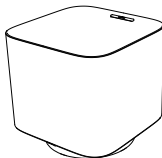

2 Food Tank

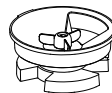

3 Bottom of grain drum



4 Food Bowl



5 Bowl Mounting Base

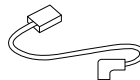

6 The power adapter

* In order to provide better products, we regularly make product improvements, When the product picture is slightly different from the real thing, please refer to the real thing.

Product Image

Front view

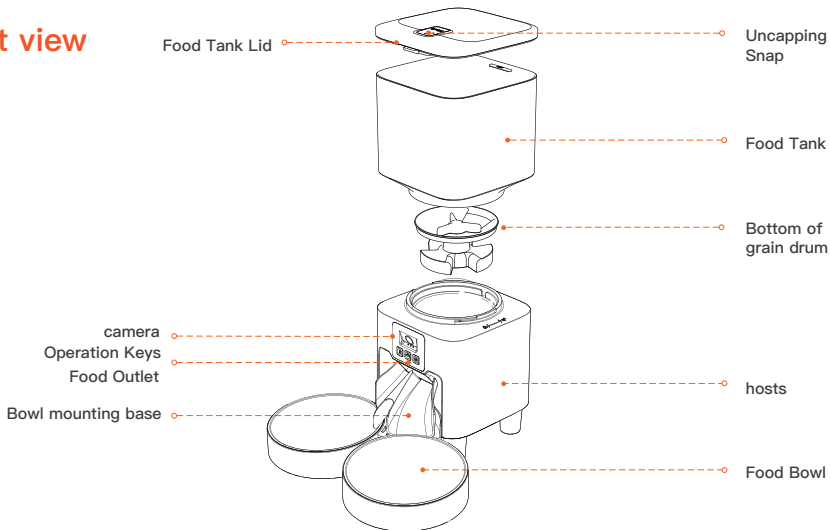

bottom view

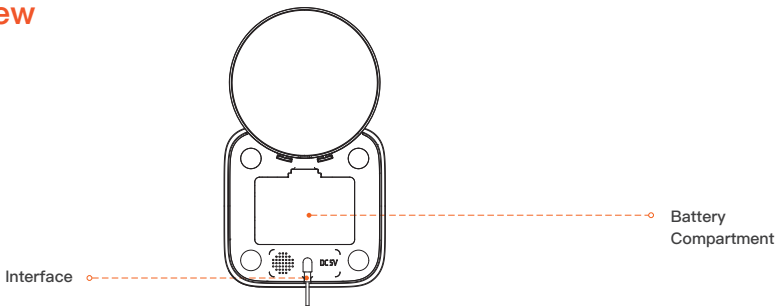

Mounting Sequence

(1) Installation of grain drum bottoms

Please put the bottom of the grain barrel into the base of the main unit correctly as shown in the illustration.

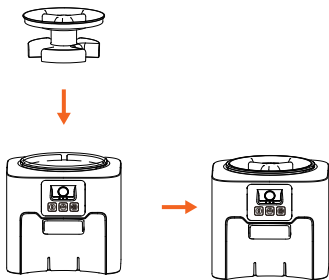

(2) Installation of grain drums

① Pay attention to the large (A) and small (B) alignment ports, and place them in the corresponding serial number position of the main unit.

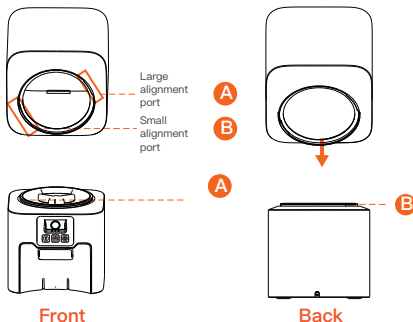

② Put the bucket into the corresponding buckle track according to the illustration, align with the mark , and rotate clockwise from ① to ② until you hear a click and tighten it, and then make sure the fastening is not loosened after the operation is completed.

(3) Installation of the food tank lid

Pick up the lid with both hands, align it downwards with the buckle of the grain barrel, and press down firmly to complete the task.

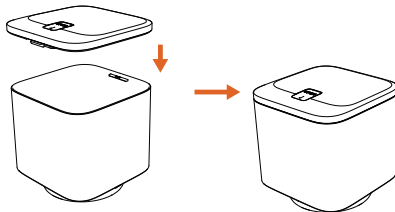
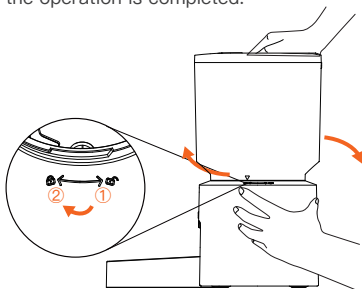

(4) Place the feeder base on a level surface with the food bowl stuck to the base.

Singular bowl

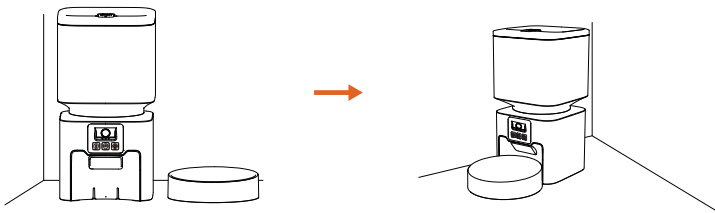

Double bowl

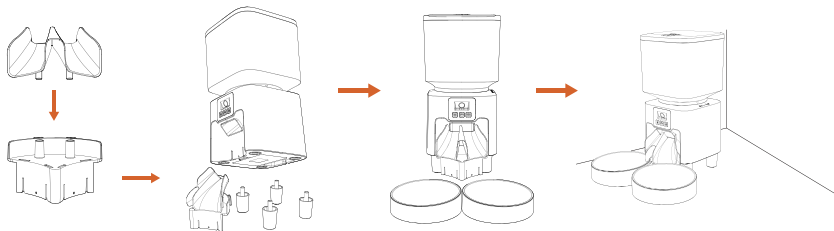

To insert the double bowl, attach the mounting feet to the bottom of the main body and install the double bowl mounting base.

Key Description



- ⑧ Recording button: Long press for 1s until you hear "di" and start recording. The recording time does not exceed 10s. After you release your hand, you will hear "di" to indicate that it has been saved.
- ⑧ Feeding button: Press the button to dispense one serving, hold it for 4 seconds to lock, and then press and hold it for 4 seconds again to unlock with two beeps.
- ⑧ Reset: In the unlocked state, long press ⑧ to clear all data. A "di" sound will be heard in 6 seconds, and the device will be restored to factory settings, network configuration information, feeding plan, feeding records, etc.

Indicator light color	Indicator light signal	Equipment status
White	Flashing	In the process of network distribution
	Ever-bright	Network connection successful
Red	Fast flashing	Lock key/Unlock (flashes 2 times) Power on (flashes for about 20 seconds, then turns off)
	Slow flashing	Low battery/Motor stalled
	Ever-bright	Battery powered

Note:

When the equipment fails (low battery, motor blockage, insufficient grain residue, clogged grain outlet)
App pushes exception alerts

Cleaning Instructions

Follow the steps to create a cleaning chart

- (1) Remove the top cover and empty the grain drum of grain (make sure)

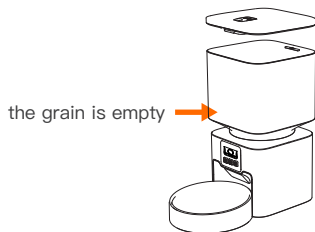

- (2) Grasp the grain barrel by hand, hold the base and rotate it counterclockwise to remove the barrel

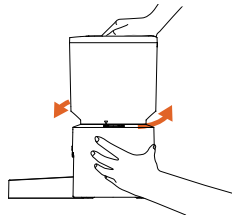

- (3) Remove the bottom of the grain barrel

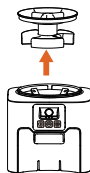

- (4) Please empty the food tray and remove the food tray

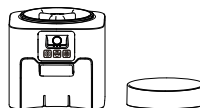

- (5) Rinse in water or with food-grade detergent and air dry

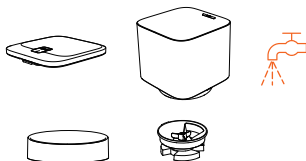

- (6) The base of the main unit can be wiped with a damp towel, do not rinse with water

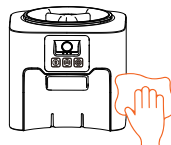

Care Instructions

1. Please clean the feeder regularly to keep your pet's health
2. When it starts to get dirty and a lot of loose food in the food trough, you can remove the food cover to clean it.
3. Please use a soft damp cloth to clean the control panel and host base.
4. Do not put the product in the dishwasher, otherwise it will be permanently damaged!

Specification

Food Tank Capacity: 4.5L

Power supply: DC 5V/1A power adapter; 3pcs alkaline batteries

Power adapter: AC100–240V input, DC5V output

G.W: 1.68kg

Size: 180*179*327mm

Instructions

01 | Installation

◎ Complete assembly in the order of installation.

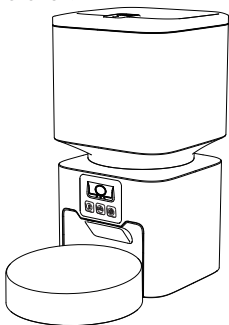

02 | Connect the power supply

- ◎ Plug the 5V/1A power adapter into an outlet and connect the unit.
- ◎ After plugging in, the boat-shaped switch at the bottom of the device needs to be turned on synchronously, and the LED light will light up, indicating that the feeder is powered on.
- ◎ Open the battery compartment at the bottom of the feeder and install 3 pcs Size D Battery (not necessary)

to prevent power failure.

Note:

- 1) Does not include battery
- 2) Before turning on the power, make sure that all parts are clean and completely dry.

03 | Put pet food in the food tank

◎ Press and hold the lid opening button above to open the lid upwards;

◎ Pour in dry pet food;

◎ Close the lid, align with the buckle and press down firmly.

Note:

- 1) Do not place canned, wet or wet pet food.
- 2) The recommended pet food size range is 3–13 mm.

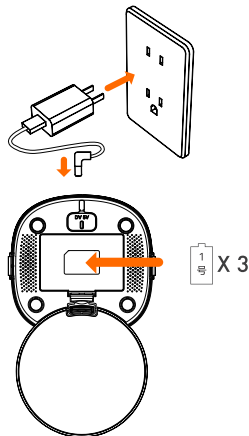
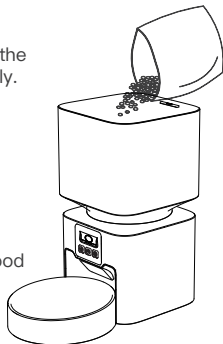

04 | Recording

◎ Press and hold the recording button for 1 second until you hear a "di" and start recording, and release the "didi" to end the recording. The recording time can be up to 10 seconds, and each repetition of this process can change your recording.

Note:

- 1) It will only play when pressed when there is a recording.
- 2) When it is time to feed, take out the food and play the recording 1 time.



05 | Lock/Unlock

◎ Press the key for 4 seconds without operation, the key will be locked with a "di" sound, press and hold  again for 4 seconds, the key will be unlocked with two "di".

Attention:

- 1) Any button cannot be operated in the locked state, and it must be unlocked to be used normally.
- 2) The locked state does not affect the operation of the App.



06 | Feed

◎ Manual feeding: 1 portion of food is dispensed with a short press.

Attention:

- 1) Please unlock the device before feeding.
- 2) Feeding schedule will not be affected.



07 | Reset

◎ In the unlocked state, press and hold for 6 seconds to make a "di" sound, and the device will restore the factory settings, network information, feeding schedule, feeding records, etc.

◎ The network can be reconfigured after reset.



Carøpet APP Specific Operations



1. Download the App to register an exclusive account



2. Enter the App and add the device pressing + and "Products"



3. Start the device search

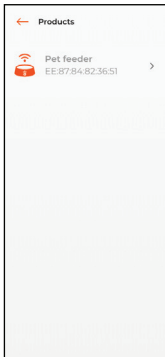

4. Select your device



5. Configure the network

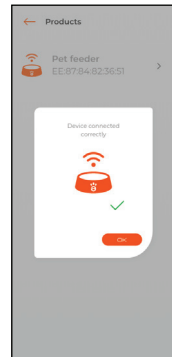

6. The device is added successfully,

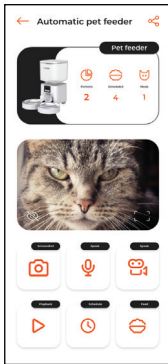

7. Real-time viewing, high-definition quality



8. Click on the home page to schedule feeding and add a schedule

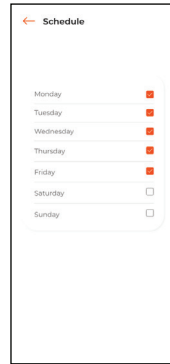

9. You can set the time and number of servings according to the pet's eating pattern, set to every day can choose Monday to Sunday, point save!



10. Point home page feeding, you can customize the number of portions of food, the maximum number of portions is 15

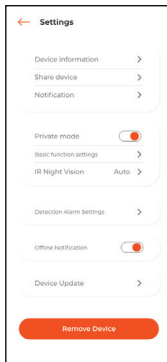

11. Tap Settings in the upper right corner of the home page to enter the settings interface

Programs for problem solving

Q: App can't be displayed properly

A: Please make sure that the environment where the device is located has a good network.

Q: The App can't connect to the feeder

- A: 1) Please check if the Wi-Fi name and password are in Chinese or longer than 12 digits
2) Please restart your phone, close the non-system software that starts automatically on boot, turn on the Bluetooth and positioning of your phone, and try to reconnect again.

Q: The feeder does not dispense food properly or does not dispense food at all

A: Please check if there is too much grain in the food bowl or if it causes blockage of the grain passage, if so, please clean the grain passage and the grain outlet in time; when using battery power, please check if the battery is dead and if the battery is leaking.

Q: Feeder display offline

A: Please check whether the distance of the feeder from your home router is more than 10 meters (effective distance of 10 meters); try not to separate walls in the middle, according to the characteristics of Wi-Fi, the Wi-Fi signal across the wall will drop sharply, and the connection appears to be unstable, which will lead to the device offline.

Q: No response to power on

A: Please make sure the power is plugged in. If the check is correct and the device still does not power on normally, please contact your dealer or customer service in time.

Caröpet

Smart Feeder

Manuale di istruzioni

Edizione smart

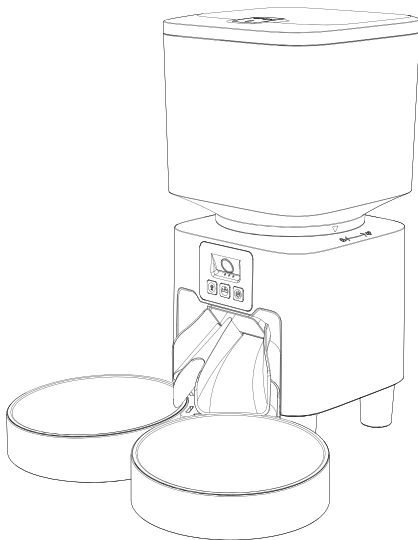

Si prega di leggere attentamente il manuale
Prima di utilizzare il prodotto

Istruzioni di sicurezza

1. I bambini devono essere utilizzati in compagnia di adulti.
2. Non utilizzare la mangiatoia per animali domestici che non riescono a raggiungere il vassoio del cibo o che hanno disabilità fisiche.
3. Non immergere la base in acqua, poiché ciò danneggerebbe i componenti elettronici, come il pannello di controllo.
4. Non posizionare oggetti estranei nel pet feeder.
5. Non mettere cibo umido o cibo per animali andato a male nella mangiatoia.
6. Non smontare l'attrezzatura da soli.
7. Non modificare il pet feeder.
8. In caso di malfunzionamento dell'apparecchiatura o di danneggiamento di alcune parti, non riparare autonomamente la mangiatoia per animali domestici, ma contattare immediatamente il venditore per risolvere il problema.
9. Assicurarsi di scollegare il prodotto quando non lo si utilizza o prima di pulirlo.
10. Se la spina di alimentazione dell'apparecchiatura si bagna, spegnere la presa di corrente e non tentare di staccarla.

Avviso

1. Non permettere al tuo animale domestico di masticare o ingerire gli accessori. Se temi di danneggiare il cavo di alimentazione, acquista una guaina protettiva in plastica rigida presso un negozio di ferramenta per proteggerlo.
2. Non posizionare il dispositivo al sole o in un luogo in cui la temperatura ambiente non sia adeguata; la normale temperatura ambiente di funzionamento è compresa tra 0 °C e 40 °C.
3. Non utilizzare batterie ricaricabili, utilizzare una batteria alcalina formato D per l'alimentazione.
4. Controllare regolarmente la batteria. Assicurarsi di sostituirla quando si è in viaggio o per lavoro.
5. Non sollevare il dispositivo direttamente dal coperchio, dal contenitore del grano e dalla vaschetta del cibo. È necessario tenere la base con entrambe le mani per sollevarla e trasportarla, e fare attenzione a staccare la spina di alimentazione.
6. Si prega di utilizzare cibo secco con una granulometria compresa tra 3 e 13 mm. Evitare inceppamenti o ostruzioni del foro di uscita del cibo dovute a cibo di dimensioni eccessive.
7. Si prega di leggere e seguire attentamente tutte le istruzioni importanti riportate sulla mangiatoia e sulla confezione.

Lista componenti

Dopo aver aperto la confezione del prodotto, assicurarsi che il dispositivo sia intatto e controllare l'elenco per verificare che gli accessori siano completi.

Ospiti

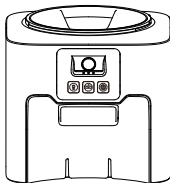

Accessori

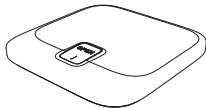

1 Coperchio del serbatoio per alimenti

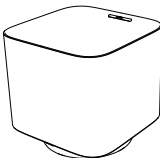

2 Serbatoio del cibo



3 Fondo del serbatoio del cibo



4 Ciotola per cibo



5 Basi di montaggio ciotola

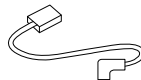

6 L'adattatore di alimentazione

* Per offrire prodotti migliori, apportiamo regolarmente miglioramenti. Se l'immagine del prodotto differisce leggermente dall'articolo reale, fare riferimento all'articolo reale.

Immagine del prodotto

Vista frontale

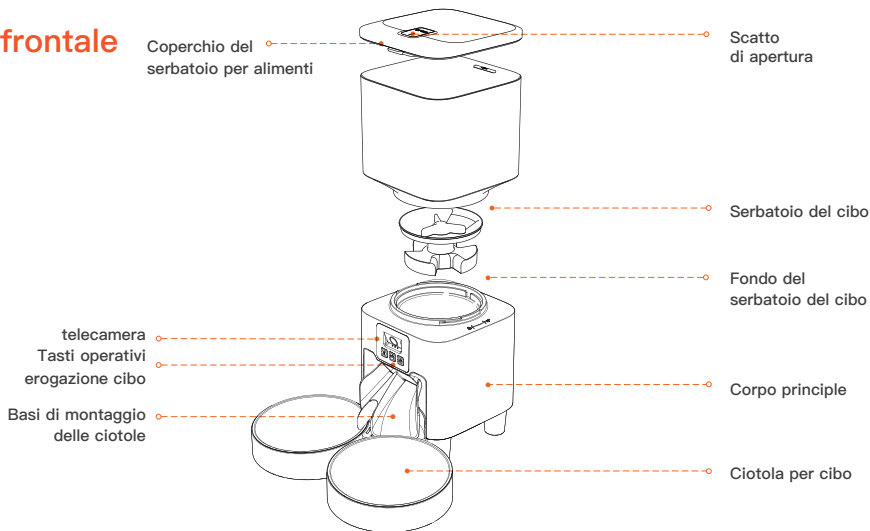

vista dal basso

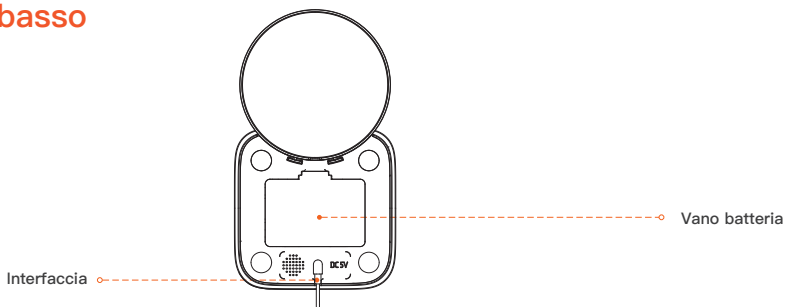

Sequenza di montaggio

(1) Installazione del fondo del serbatoio

Inserire correttamente il fondo serbatoio del cibo nella base dell'unità principale, come mostrato nell'illustrazione.

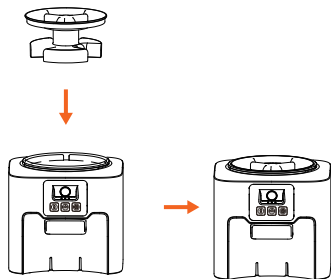

(2) Installazione del serbatoio

① Prestare attenzione alle porte di allineamento grande (A) e piccola (B) e posizionarle nella posizione corrispondente al numero di serie dell'unità principale.

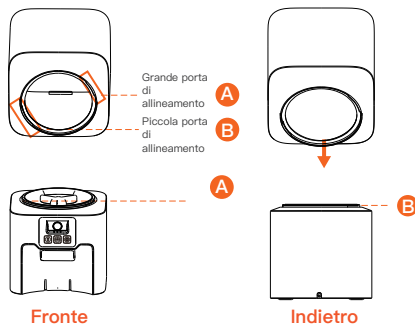

② Posizionare il secchio nella corrispondente guida della fibbia secondo l'illustrazione, allineandolo con il segno... e ruotare in senso orario da ① a ② finché non si sente un clic e stringere, quindi assicurarsi che il fissaggio non si allenti dopo il completamento dell'operazione.

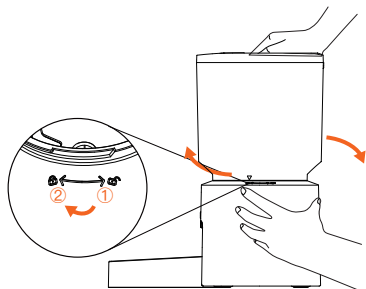

(3) Installazione del coperchio del serbatoio

Sollevare il coperchio con entrambe le mani, allinearlo verso il basso con la fibbia del serbatoio e premere con decisione per completare l'operazione.

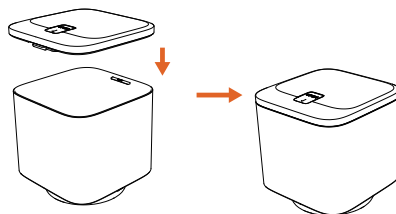

(4) Posizionare la base del dispositivo su una superficie piana con la ciotola del cibo attaccata alla base.

Ciotola singola

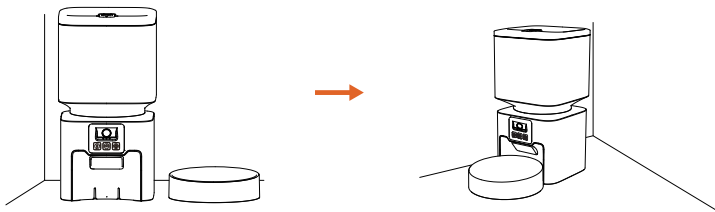



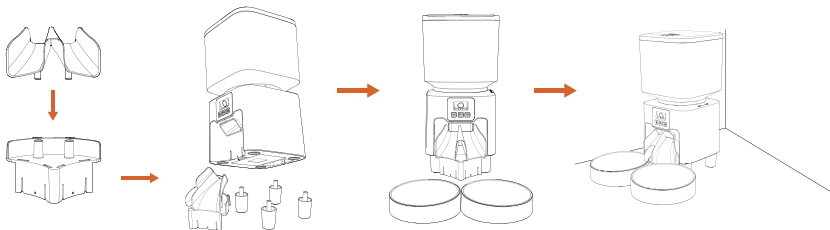

Doppia ciotola



Per inserire la doppia ciotola, aggiungere i rialzi al fondo del corpo principale e la doppia base di montaggio per le ciotole.

Descrizione pulsanti



-  Pulsante di registrazione: premere a lungo per 1 secondo finché non si sente "di" e si avvia la registrazione. Il tempo di registrazione non supera i 10 secondi. Dopo aver rilasciato la mano, si sentirà "di" per indicare che la registrazione è stata salvata.
-  Pulsante di erogazione: premere il pulsante per erogare una dose, tenerlo premuto per 4 secondi per bloccare, quindi premerlo nuovamente e tenerlo premuto per 4 secondi per sbloccare con due segnali acustici.
-  Ripristino: in stato sbloccato, premere a lungo  per cancellare tutti i dati. Si sentirà un suono "di" dopo 6 secondi e il dispositivo verrà ripristinato alle impostazioni di fabbrica, alle informazioni di configurazione di rete, al piano di alimentazione, alle registrazioni delle poppate, ecc.

Colore della spia	Segnale luminoso indicatore	Stato dell'attrezzatura
Bianco	Lampeggiante	Nel processo di distribuzione in rete
	Sempre brillante	Connessione di rete riuscita
Rosso	Lampeggiante veloce	Tasto di blocco/sblocco (lampeggia 2 volte) Accensione (lampeggia per circa 20 secondi, poi si spegne)
	Lampeggio lento	Batteria scarica/Motore in stallo
	Sempre brillante	Alimentato a batteria

Nota:

In caso di guasti all'apparecchiatura (batteria scarica, blocco del motore, residui di granella insufficienti, uscita granella ostruita), l'app invia avvisi di eccezione.

Istruzioni per la pulizia

Segui i passaggi per creare una tabella di pulizia

- (1) Rimuovere il coperchio superiore e svuotare il serbatoio (assicurarsi)



- (2) Afferrare il serbatoio, tenere la base e ruotarla in senso antiorario per rimuoverlo

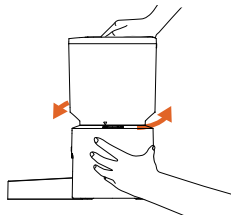

- (3) Rimuovere il fondo del serbatoio

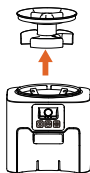

- (4) Si prega di svuotare il vassoio del cibo e rimuoverlo

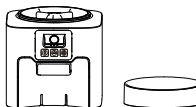

- (5) Risciacquare in acqua o con detersivo alimentare e asciugare all'aria

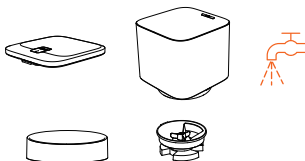

- (6) La base dell'unità principale può essere pulita con un panno umido, non risciacquare con acqua

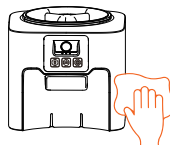

Istruzioni per la cura

1. Si prega di pulire regolarmente il dispositivo per mantenere la salute del vostro animale domestico
2. Quando il dispositivo inizia a sporcarsi e si accumula molto cibo, è possibile rimuovere il coperchio per pulirlo.
3. Per pulire il pannello di controllo e la base, utilizzare un panno morbido e umido.
4. Non mettere il prodotto in lavastoviglie, altrimenti verrà danneggiato in modo permanente!

Specifica

Capacità del serbatoio del cibo: 4,5 l

Alimentazione: adattatore di alimentazione DC 5V/1A; 3 batterie alcaline

Adattatore di alimentazione: ingresso AC100–240V, uscita DC5V

G.W: 1.68kg

Size: 180*179*327mm

Istruzioni

01 | Installazione

☉ Completa il montaggio seguendo l'ordine di installazione

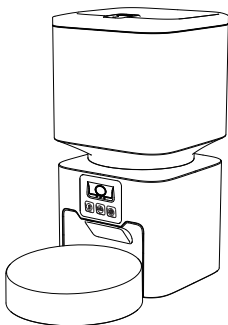

03 | Mettere il cibo per animali domestici nel serbatoio

☉ Premere e tenere premuto il pulsante di apertura del coperchio in alto per aprire il coperchio verso l'alto;

☉ Versare il cibo secco per animali;

☉ Chiudere il coperchio, allinearlo con la fibbia e premere con decisione.

Nota:

1) Non riporre cibo in scatola, umido o bagnato per animali.

2) La dimensione consigliata per il cibo per animali domestici è compresa tra 3 e 13 mm.

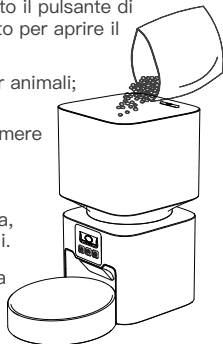

02 | Collegare l'alimentazione

☉ Collegare l'adattatore di alimentazione 5V/1A a una presa e collegare l'unità.

☉ Dopo aver effettuato il collegamento, è necessario accendere contemporaneamente l'interruttore a forma di barca nella parte inferiore del dispositivo; la luce LED si accenderà, indicando che l'alimentatore è acceso.

☉ Aprire il vano batterie nella parte inferiore dell'alimentatore e installare 3 batterie formato D (non necessarie) per evitare interruzioni di corrente.

Nota:

1) Non inclusa la batteria

2) Prima di accendere l'apparecchio, assicurarsi che tutti i componenti siano puliti e completamente asciutti.

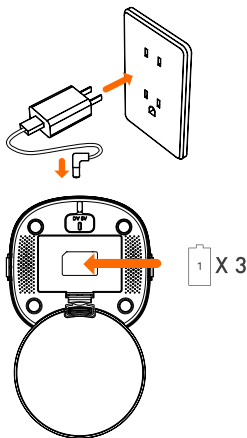

04 | Registrazione

- © Tieni premuto il pulsante di registrazione per 1 secondo finché non senti un "di" e inizia la registrazione; rilascia quindi il "didi" per terminare la registrazione. La durata della registrazione può arrivare fino a 10 secondi e ogni ripetizione di questo processo può modificare la registrazione.

Nota:

- 1) Viene riprodotto solo se premuto quando è in corso una registrazione.
- 2) Quando è il momento di dare da mangiare, togliere il cibo e riprodurre la registrazione 1 volta.



06 | Erogazione cibo

- © Alimentazione manuale: con una breve pressione viene erogata 1 porzione di cibo.

Attenzione:

- 1) Si prega di sbloccare il dispositivo prima di procedere all'alimentazione.
- 2) Il programma di alimentazione non verrà modificato.



05 | Blocca/Sblocca

- © Premere il tasto per 4 secondi senza effettuare alcuna operazione, il tasto verrà bloccato con un suono "di", premere e tenere premuto nuovamente il tasto per 4 secondi, il tasto verrà sbloccato con due suoni "di".

Attenzione:

- 1) Nessun pulsante può essere azionato quando è bloccato; per poterlo utilizzare normalmente, è necessario sbloccarlo.
- 2) Lo stato di blocco non influisce sul funzionamento dell'App.



07 | Reset

- © Nello stato sbloccato, tenere premuto per 6 secondi per emettere un suono "di" e il dispositivo ripristinerà le impostazioni di fabbrica, le informazioni di rete, il programma di alimentazione, i registri di alimentazione, ecc.

- © Dopo il ripristino è possibile riconfigurare la rete.



Operazioni specifiche dell'APP Carøpet



1. Scarica l'App per registrare un account



2. Accedi all'app e aggiungi il dispositivo premendo + e "Prodotti".



3. Avvia la ricerca del dispositivo



4. Selezione all tuo dispositivo

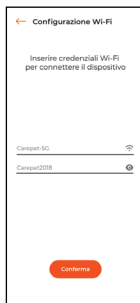

5. Configurare la rete



6. Il dispositivo è stato aggiunto correttamente.



7. Visualizzazione in tempo reale, qualità ad alta definizione

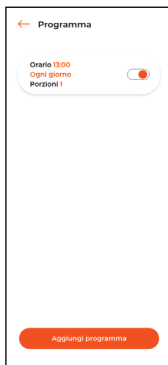

8. Clicca sulla home page per programmare l'alimentazione e aggiungere un programma

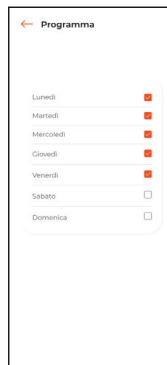

9. Puoi impostare l'ora e il numero di porzioni in base alle abitudini alimentari dell'animale, impostando la somministrazione giornaliera, puoi scegliere dal lunedì alla domenica, risparmiando punti!

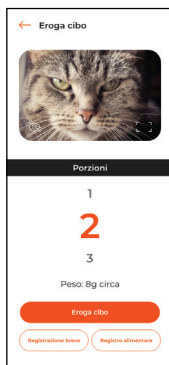

10. Puoi personalizzare il numero di porzioni di cibo, il numero massimo di porzioni è 15.

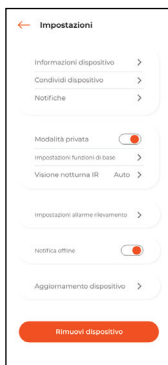

11. Tocca Impostazioni nell'angolo in alto a destra della home page per accedere all'interfaccia delle impostazioni.

Programmi per la risoluzione dei problemi

Q: L'app non può essere visualizzata correttamente

A: Assicurarsi che l'ambiente in cui si trova il dispositivo disponga di una buona rete.

Q: L'app non riesce a connettersi all'alimentatore

A: 1) Si prega di verificare che il nome e la password del Wi-Fi siano in cinese o più lunghi di 12 cifre.
2) Riavvia il telefono, chiudi il software non di sistema che si avvia automaticamente all'avvio, attiva il Bluetooth e il posizionamento del telefono e prova nuovamente a riconnetterti.

Q: Il dispositivo non distribuisce il cibo correttamente o non distribuisce affatto il cibo

A: Controllare se nella ciotola del cibo c'è troppo grano o se il passaggio del grano è bloccato. In tal caso, pulire tempestivamente il passaggio e l'uscita del grano; quando si utilizza l'alimentazione a batteria, controllare che la batteria non sia scarica e che non vi siano perdite.

Q: Visualizzazione dell'alimentatore offline

A: Controlla se la distanza dell'alimentatore dal router di casa è superiore a 10 metri (distanza effettiva di 10 metri); cerca di non separare le pareti nel mezzo, in base alle caratteristiche del Wi-Fi, il segnale Wi-Fi attraverso la parete calerà bruscamente e la connessione apparirà instabile, il che porterà il dispositivo offline.

Q: Nessuna risposta all'accensione

A: Assicurarsi che il dispositivo sia collegato alla presa di corrente. Se il controllo è corretto e il dispositivo continua a non accendersi normalmente, contattare tempestivamente il rivenditore o l'assistenza clienti.